

CARE[®]

C O S M E T I C S

C A T A L O G U S

2022 - 2023

BELGIE, NEDERLAND EN LUXEMBURG

MECHELEN

- Showroom
- Winkel
- Opleidingscentrum
- Technische Dienst

CONSULTA-BELGIUM NV

Gen. De Wittelaan 5a • 2800 Mechelen
Tel: 015/29.48.48
info@carecosmetics.be

Care Cosmetics Mechelen, centraal gelegen op het Industrierrein Mechelen Noord is zeer goed bereikbaar: op slechts 10 minuten van Brussel en Antwerpen.

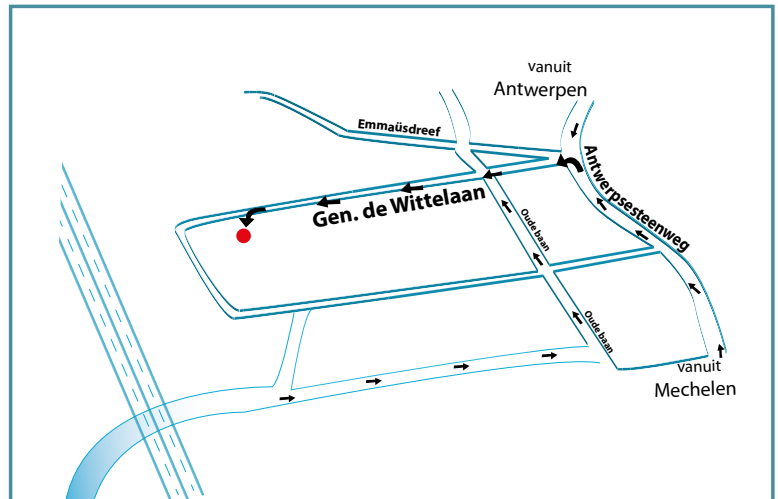

OPENINGSUREN

Ma - Do:
9u00 - 17u00

Vrij:
9u00 - 16u30

of op afspraak



WEBSHOP



Ga naar www.carecosmetics.be ➔ Kies uw taal ➔ klik rechtsboven op webshop

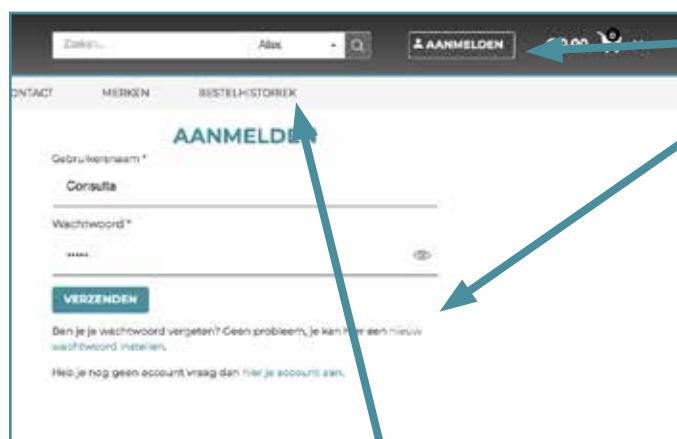

Klik op aanmelden

Vraag onderaan uw login aan

Bestelhistoriek

geeft de artikelen die men afgelopen 12 maanden heeft gekocht.

Prijzen en condities

naar aanleiding van opendeur of beurzen ook geldig in de shop

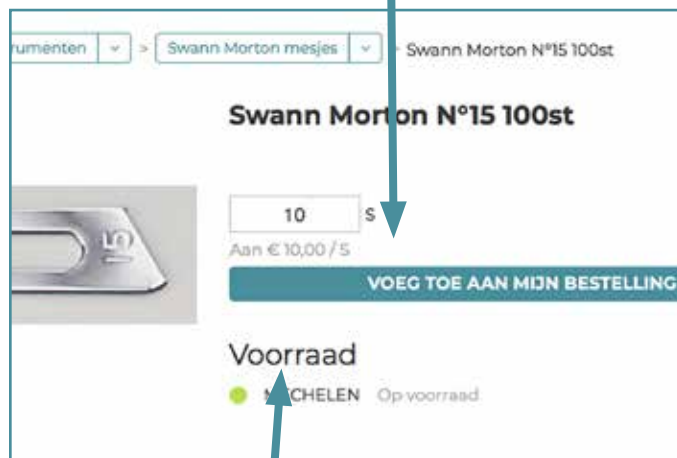

Beschikbaarheid

van het gekozen product wordt duidelijk weergegeven

Handige zoekfunctie

Via categorie

Of typ uw zoekwoord of artikelnummer

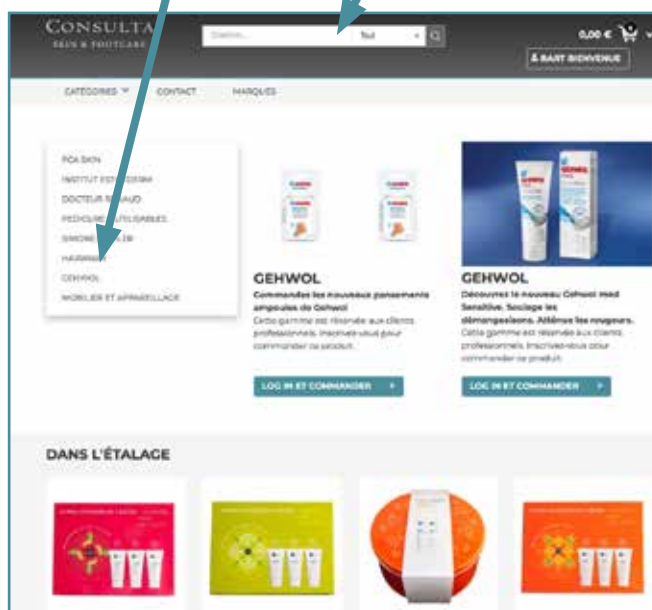

Afhaling of laten leveren:

keuze in de shop



INDIEN BESTELD VIA SHOP
GRATIS LEVERING
VANAF €125 excl. BTW

INDEX

1. BEHANDELZETELS	7	3.2 LAMPEN.....	61
BEAUTYCHAIR: ALGEMENE INFORMATIE	9	LOUPELAMPEN	62
BEAUTYCHAIR PLATINUM	10	LOUPELAMP STATIEF ULTIMA	64
BEAUTYCHAIR GOLD	11	LOUPELAMP OPTIES	64
BEAUTYCHAIR SILVER PLUS	12	LED LAMP SUNLED	64
BEAUTYCHAIR SILVER	13	MANICURELAMPEN	65
BEAUTYCHAIR BRONZE	14	3.3 TABOURETTEN	66
TECHNISCHE GEGEVENS - OPTIES	15	TABOURET PENDING COMPACT EXCLUSIV	67
MASSAGETAFEL KINE / FYSIO	16	TABOURET SILVER	68
PODOCHAIR PLATINUM TELESCOOP	17	TABOURET BRONZE	68
PODOCHAIR GOLD ROTATE	18	TABOURET GOLD & PLATINUM (+)	69
PODOCHAIR SILVER	19	TABOURET ERGONOMIC	70
PODOCHAIR BRONZE	19	TABOURET STAR	70
ARCADIA	20	TABOURET ROL	71
ORION	21	4.1 HYGIËNE TOESTELLEN	73
PLEION S / PLEION X	22	AUTOCLAAF TAU 3000 VACUUM	74
LYRA	23	HETELUCHTSTERILISATOR	74
CONCEPT C2	25	ULTRASOON CLEANER	75
CONCEPT C3	26	SONOREX RK 31 / RK 100	75
MEUBEL GERLACH AT/NT	27	4.2 SOFTSTEAMER	77
2.1 PEDICURE-UNITS	29	SOFTSTEAMER PLATINUM	78
DENEBO	30	SOFTSTEAMER GOLD	78
LUNAR	31	SOFTSTEAMER SILVER	79
SCHERM- & PC HOUDER	31	SOFTSTEAMER BRONZE	79
ATLAS	32	DIGITAL FACIAL STEAMER MET OZON EN VOET	80
EXAGONO	33	HOOGFREQUENTIE APPARAAT PORTABEL	80
QUASAR	33	HOT CABINET	81
PODOMASTER DIGIT	34	IONISATIE- EN DESINCRUSTATIE-APPARAAT	81
PODOMASTER 4	35	5. TANGEN.....	83
PODOMASTER PM III	36	INFORMATIE TANGEN	84
JUPITER DUOMATIC S2	37	AESCULAP	85
STUDIO 3 MEUBELPROGRAMMA	38	HARDENBURG	88
STOFZUIGER ASPI-COMP	38	ELOI	94
GRINDING BOX CAB X2	39	SUWADA	94
2.2 SPRAYAPPARATEN - ACCESSOIRES		SAM	94
KOFFERS	41	WERNER VON HEIDE	95
MASTERSPRAY TOUCH	42	6.1 INSTRUMENTEN	99
JETSpray LCD	44	HOLLE BEITELS	100
JETSpray LCD PD30	45	SWANN MORTON MESJES	101
JETSpray LCD PODODENT I	45	CREDO	102
JETSpray LCD PDL40	46	RASPEN	102
JETSpray LCD NBX	46	PINCETTEN	103
MASTER MOBILE	47	SCHAREN	103
SIRIUS NT MICRO + LICHT	48	VIJLEN	104
NEPTUN NT MICRO + LICHT	49	SPATELS	104
LUNA & SATURN AT MICRO	49	DIVERSE INSTRUMENTEN	105
TRITON AT MICRO	50	6.2 FREZEN	107
ESCORT DROOGFREES	50	INOX	108
APPARATENKOFFER + TROLLEY	51	RUBYNIT	108
M1+ DRAAGBARE DROOGFREES	52	AMARIL	108
OMNICUT	52	DIAMANTFREZEN	109
MASTERVAC SOUNDLESS	53	TUNGSTEN - CARBUUR	110
ONDERHOUD	53	BLACK COBRA	111
INSTRUMENTENKOFFERS	54		
KOFFERS VOOR SPRAYAPPARATEN	55		
3.1 WERKTAFELS	57		
DESIGN WERKTAFEL	58		
HOUTEN WERKTAFEL	59		
COMPACTE ROLWAGEN	59		

CARBUURFREZEN MET DUBBEL SNIJVLAK	111
DIAMANTFREZEN VOOR TURBINE	111
KERAMISCHE FREZEN	112
NAILREPAIR	113
DIVERSEN	113
STARTSET	113

7.1 VERBANDEN 115

VERBANDMIDDELEN & TAMPONNAGES	116
VERBANDMIDDELEN & WATTEN	117
VERBANDMIDDELEN	118
MEDICAL TAPING	118
VILT- EN SCHUIMVERBANDEN	119

7.2 ORTHOPLASTIE 121

INFORMATIE	122
PROFESSIONELE ORTHOPLASTIE	123
KATALYSATORS	124
DUO - SILICONEN	124
TOEBEHOREN	125
ORTHOPEDE	125

7.3 ORTHONYXIE 127

BS SPANGE	128
ONYCLIP	128
LUGA CLIP	128
NASPAN	129
FOTOPOLYMERISATIE	131
PODOFIX	132
RING VAN ROSS-FRASER & SULCI	132
LANGUETTE BACQUART & FEDER SPANGE	132
HULPMIDDELEN	133

7.4 NAGELPROTHESE 134

GEHWOL NAIL REPAIR GEL	135
LCN	137
CND	137

7.5 ANTIDRUK 139

INFORMATIE	140
GEHWOL	141
SILIPOS	144
DERAMED BY FRESCO	145

8. GEHWOL 149

VOETPROBLEMEN & OPLOSSINGEN	150
GEHWOL FUSSKRAFT	152
GEHWOL FUSSKRAFT SOFT FEET	153
GEHWOL BALANCE	155
GEHWOL MED	156
GEHWOL NAGELZORG	156
GEHWOL	158
GEHWOL SPECIALE PREPARATEN	160
GEHWOL CABINE	160
DIVERSE PRODUCTEN	161

9.1 HYGIËNE 163

HANDSCHOENEN & BESCHERMING	164
DESINFECTIE & (HAND)ONTSMETTING	165
BECHT ONTSMETTINGSPRODUCTEN	166
OPPERVLAKTEREINIGING	168
HUIDONTSMETTING	169
SPECIFIEK GEBRUIK	169

9.2 ACCESSOIRES 170

ACCESSOIRES	171
KLEDIJ	172
DECORATIE EN DIDACTISCH MATERIAAL	172
ACCESSOIRES	173

9.3 MANICURE 175

DIVERSE BENODIGDHEDEN	176
NAGELRIEMDUWERS & DIVERSE	177
NAGELLAK	177
VIJLEN	178
DERMASOFT PARAFFINE	179

9.4 GELAAT & HUID 181

COMBINAL WIMPERVERF	182
REFECTOCIL WIMPERVERF	183
BADSTOF	183
BORSTELS	184
SCHAALTJES	184
CONTACTGEL VOOR O.A. HIFU, ULTRASOON	184
MAKE-UP SPONZEN	184
REINIGING & BESCHERMING	185
PINCETTEN	186
COMEDONEN & MILIA	186
PENSELEN & KWASTEN	187

10. ONTHARING 191

SOFTWAX HAIRAWAY	192
BRAZILIAN BLUE FILMWAX	193
BRAZILIAN CALENDULA	193
HARDE ONTHARINGSHARS	193
HARS TOEBEHOREN	194
ROLL-ON SYSTEEM / CLEAN & EASY	196
VOOR & NA BEHANDELING	197
WERKEN MET HAIRAWAY	198
STARTKITS	199



1. BEHANDELZETELS

BEAUTYCHAIR: ALGEMENE INFORMATIE.....	9
BEAUTYCHAIR PLATINUM	10
BEAUTYCHAIR GOLD	11
BEAUTYCHAIR SILVER PLUS	12
BEAUTYCHAIR SILVER	13
BEAUTYCHAIR BRONZE.....	14
TECHNISCHE GEGEVENS - OPTIES.....	15
MASSAGETAFEL KINE / FYSIO.....	16
PODOCHAIR PLATINUM TELESCOOP.....	17
PODOCHAIR GOLD ROTATE	18
PODOCHAIR SILVER	19
PODOCHAIR BRONZE.....	19
ARCADIA	20
ORION	21
PLEION S / PLEION X	22
LYRA	23
CONCEPT C2	25
CONCEPT C3	26
MEUBEL GERLACH AT/NT.....	27

VRAAG NAAR ONZE
LEASINGVOORWAARDEN

BENTLON

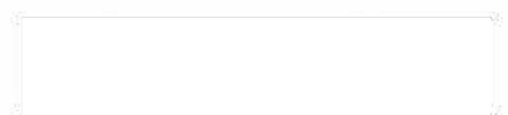

BEAUTYCHAIR: ALGEMENE INFORMATIE

ONMISBAAR VOOR IEDERE SCHOONHEIDSSALON

Onze zetels zijn ontstaan uit een jarenlange ervaring en samenwerking met schoonheidsspecialistes en experts uit verschillende vakgebieden. Door de jaren heen is elke suggestie uit de praktijk meegenomen in de productie van het volgende model. Het resultaat? Een multifunctionele en vooral praktische behandelzetel met een hoog comfortgehalte.

VOOR IEDER WAT WILS

Onze behandelzetels zijn er in diverse uitvoeringen, zodat iedere professional kan kiezen welke het best is afgestemd op haar of zijn werk of budget.

Van instapmodellen met deels elektrische aansturing tot zeer geavanceerde versies met allerlei extra's die uw werk vergemakkelijken, op de volgende pagina's vindt U zeker het model dat het best aansluit bij uw behoefte.

AFGESTEMD OP DE SCHOONHEIDSPRAKTIJK

Onze multi-functionele zetels kunnen worden gebruikt voor alle courante behandelingen, of het nu gaat om gelaatsverzorging, lichaamsverzorging, massage, ontharing, voetverzorging enz.

Iedere zetel kan worden gemanipuleerd in ligstand of kuipstand. De hoogte kan onafhankelijk of er iemand heeft plaatsgenomen worden ingesteld en het beenbord kan apart worden bediend voor pedicure.

Met het ontwerp is rekening gehouden met zowel de klant als de schoonheidsspecialiste. Zo zijn de verhoudingen van de verschillende stoeldelen afgestemd op grote en kleine mensen en zijn de hoofd- en voetsteun allebei uitschuifbaar of afneembaar om de zetel te verlengen of in te korten. Bij pedicure kan er op die manier gewerkt worden met de voeten 'boven de schoot', wat het werken aanzienlijk vereenvoudigt.

De ergonomische kussens bestaan uit verschillende schuimvullingen die een aan het lichaam aangepaste ondersteuning geven. De standaard ingebouwde lendesteun maakt het comfort compleet.

Bij buikligging kunnen de armleuningen omgeklapt worden, waarbij een comfortsteun bij de handen voorkomt dat de armen wegglijden.

De 3-dimensioneel verstelbare hoofdsteun zorgt ervoor dat bij gelaatsverzorging het gelaat in een ideale positie wordt gebracht voor de schoonheidsspecialiste terwijl de hals toch volledig ondersteund wordt en bij de klant elke spanning wordt weggenomen. Ook bij massage in buikligging is dit een grote meerwaarde.

COMFORT OP MAAT

Elke zetel kan individueel uitgerust worden met diverse opties, afhankelijk van het gekozen model. Een gedetailleerde opstelling hiervan vindt U op pagina 18.



BEAUTYCHAIR PLATINUM

BEAUTYCHAIR PLATINUM 4 MOTOREN

€ 4.135

Puur gebruiksgemak

De meest geavanceerde behandelzetel die qua kwaliteit, innovatie, technologie, comfort en gebruiksgemak een pionier genoemd mag worden.

Multifunctioneel & ultracomfortabel

Deze behandelzetel combineert gebruiksgemak door aansturing met 4 motoren met extra verstelmogelijkheden waardoor de zetel vooral is toegerust voor mensen die naast de klassieke behandelingen ook veel voetverzorgingen aanbieden.

Easy In&Out

Dankzij het 90° plooibare voetbord en de inclinatiemotor kunt U de stoel in een optimale in- en uitstappositie zetten. Op die manier kunt U ook oudere of minder beweeglijke klanten probleemloos laten plaatsnemen of opstaan of kunt U een voetbad aanbieden terwijl de klant al heeft plaatsgenomen in de zetel.

Complete verstelbaarheid

Dankzij de vier afzonderlijk te bedienen motoren kunt U de stoel kantelen, de hoogte verstellen, de rugleuning neerlaten of het voetbord

plooien. Voor extra gebruiksgemak is het bovendien mogelijk met slechts één schakelaar alle motoren in werking te zetten om de zetel naar een standaardpositie te brengen: de ligstand, de gepatenteerde in- en uitstaphulp of de behandelpositie.

Comfort op maat

De bekleding kan worden uitgevoerd in 37 verschillende kleuren. De zetel kan worden uitgerust met een ingebouwde verwarming en/of vibratie.

BENTLON



37 kleuren beschikbaar
Standaard kleur is wit.

M917750	Standaard Uitvoering	4.135,00
M917751	Inclusief ThermoRelax (ingebouwde verwarming)	4.535,00
	Hoes voor platinum	95,00

BEAUTYCHAIR GOLD

BEAUTYCHAIR GOLD 3 MOTOREN

€ 3.735

Deze behandelzetel, ONS TOPMODEL, heeft 3 motoren. Het verstellen van de beensteun gebeurt door middel van een gasveer. Dit maakt een zeer snelle verstelling bij pedicure mogelijk. Doordat de verschillende delen steeds synchroon bewegen blijft bovendien de klant te allen tijde in een zéér comfortabele zit- of ligpositie, bij elke behandeling.

Gebruiksgemak

Dankzij de 3 afzonderlijk te bedienen motoren kunt U de stoel kanten, de hoogte verstellen of de rug en beensteun synchroon verstellen tot zit- of ligpositie. De beensteun kan apart worden versteld voor pedicure door middel van een handige gasveerhendel.

"de elektrische voetpedaal is bovendien ook uitgerust met een handige voorgeprogrammeerde 'in/uitstappositie' en 'werkpositie'.

Comfort

De 3-dimensioneel verstelbare hoofdsteun zorgt voor een ideale positie bij elke behandeling, zowel voor de klant als voor de schoonheidsspecialiste, waarbij de nek altijd ondersteund blijft. Door de uit-

schuifbare hoofd- en voetsteun kan de zetel ook aangepast worden aan de grootte van de klant. Bij pedicure kan de voetsteun ook worden verwijderd zodat er gewerkt kan worden met de voeten 'boven de schoot' of kan deze voetsteun vervangen worden door een handige 'Lower Arm Support'.

Comfort op maat

De bekleding kan worden uitgevoerd in 37 verschillende kleuren. De zetel kan worden uitgerust met een ingebouwde verwarming.



BENTLON



37 kleuren beschikbaar zonder meerprijs.
Standaard kleur is wit.

M917695	Standaard Uitvoering	3.735,00
M917696	Inclusief ThermoRelax (ingebouwde verwarming)	4.135,00

BEAUTYCHAIR SILVER PLUS

BEAUTYCHAIR SILVER PLUS 3 MOTOREN

€ 3.495

Functioneel en technisch is deze behandelstoel gebaseerd op de beauty GOLD: een ongeëvenaard gebruiksgemak gekoppeld aan comfort voor de klant en dat al meer dan 30 jaar. Geschikt voor zowel gelaats- en lichaamsverzorgingen, pedicure, podologie en ontharingen.

Eigenschappen tov de GOLD:

- Enkel verstelbare hoofdsteun in de hoogte
- Handig voetpedaal met de 3 basisfuncties- geen "instap/uitstap" en geen "werkpositie" knop
- Geen thermo mogelijk als optie



37 kleuren beschikbaar zonder meerprijs.
Standaard kleur is wit.

BENTLON



M917595	Standaard Uitvoering	3.495,00
	Hoes voor Silver Plus	95,00

BEAUTYCHAIR SILVER

BEAUTYCHAIR SILVER 3 MOTOREN

€ 2.935

Puur gebruiksgemak

Deze behandelzetel combineert gebruiksgemak door aansturing met 3 motoren met een uitstekend hefvermogen en comfort.

Ook voor Pedicurebehandelingen

Door middel van de elektrische voetpedaal kan de behandelzetel Silver in bijna elke gewenste behandelstand worden gezet, van basispositie tot ligstand. Een sneltoets op de voetbediening zorgt ervoor dat de stoel dadelijk in de juiste ligpositie gebracht wordt. Voor pedicure kan het beenbord ook apart worden bediend door middel van een handige gasveer.

De armleuningen kunnen omhoog worden geklapt om de klant toe te laten gemakkelijk langs de zijkant in- of uit te stappen.

Design

De behandelzetel Silver heeft een moderne uitstraling en biedt een zeer prettige zithouding aan uw klanten door de ergonomisch uitgevoerde bekleding die de contouren van het lichaam volgen.

BENTLON

Niet meer leverbaar
Plus livrable



Ref: M917560.100

Enkel beschikbaar in het wit

Hoes voor Beauty Chair Silver

90,00

BEAUTYCHAIR BRONZE

BEAUTYCHAIR BRONZE 2 MOTOREN

€ 2.600

Puur gebruiksgemak

Een uiterst functionele behandelzetel voorzien van alle benodigde functionaliteit en optimaal bedieningsgemak door middel van 2 elektrische motoren en dit voor een héél aantrekkelijke prijs.

Gebruiksgemak

Dit instapmodel is uitgerust met 2 motoren en een elektrische voetpedaal die het mogelijk maken de hoogte en kantelfunctie elektrisch in de gewenste positie te plaatsen. Het is ook mogelijk om de zetel in massagestand te plaatsen door middel van een gemakkelijk te bedienen gasveerhendel.

Design

Door de moderne basis en contouren oogt deze behandelzetel slank, wat een ruimtelijk effect creëert in de salon of praktijk.

Comfort

Door de unieke in- en uitstaphulp kunnen klanten op een prettige wijze in- en uit de zetel stappen. Bovendien is het mogelijk het zitgedeelte te verlagen tot een hoogte van 51cm, waarbij er slechts een kleine inspanning nodig is om in- of uit te stappen. Voor massage kan de zetel worden verhoogd tot maar liefst 84cm en voor voetbehandeling tot maar liefst 93cm !

BENTLON

Niet meer leverbaar
Plus livrable

Ref: M917540

Enkel beschikbaar in het wit

Hoes voor Beauty Bronze

90,00

TECHNISCHE GEGEVENS - OPTIES

BENTLON

• = standaard

Technische gegevens	BRONZE	SILVER	SILVER PLUS	GOLD	PLATINUM
Lengte			188 – 218 cm	192 – 225 cm	178 – 210 cm
Breedte maximaal			79 cm	79 cm	80 cm
Breedte zitting			61 cm	61 cm	57 cm
Hoogte			65 – 89 cm	65 – 89 cm	60 – 94 cm
Max. Voetheogte			120 cm	120 cm	113 cm
Gewicht stoel			57 kg	54 – 60 kg	60 – 65 kg
Maximale belasting			160 kg	160 kg	225 kg
Bekleding			Kunstleder	Kunstleder	Kunstleder
Uitschuifbare hoofdsteun			•	•	•
Kantelbare hoofdsteun			•	•	•
Diepteverstelling hoofdsteun				•	•
Uitschuifbare voetsteun			•	•	•
Wegklapbare arMLEuning			•	•	•
Tussenstand arMLEuning				•	•
Automatische lig- en uitstapstand				•	•
Hoogteverstelling			Elektrisch	Elektrisch	Elektrisch
Rug/been verstelling			Elektrisch	Elektrisch	Elektrisch
Kantel verstelling			Elektrisch	Elektrisch	Elektrisch
Beensteun verstelling			Gasveer	Gasveer	Elektrisch
Bediening elektrische functies			Voetschakelaar	Voetschakelaar	Voetschakelaar
Easy step-in-out					•

Opties	BRONZE	SILVER	SILVER PLUS	GOLD	PLATINUM
Standaarduitvoering			€3.495	€3.735	€4.135
Prijs inclusief Thermo				€4.135	€4.535
Kleurenkeuze			37 kleuren	37 kleuren	37 kleuren
Badstofhoezenet compleet wit			€95	€95	€95
Manicurebakje			€7,80	€7,80	€7,80
Beugel Manicurebakje			€24	€24	€24
Pedicurebakje en lower arm support			€375	€375	€375
Papierrolhouder + 1 rol			€140	€140	€140
Papierrol 50 x 0,5 m			€8	€8	€8
Papierrol 50 x 0,5 m, geplastificeerd			€15,95	€15,95	€15,95
Set van 4 rolwielen			€105	€105	€105
Halfronde nek en knierol			€87	€87	€87
Dekbed 1,3 x 0,9			€49	€49	€49
Dekbedovertrek			€69	€69	€69
Massagehoofdsteun			€275	€275	€275
Hoes Massagehoofdsteun			€45	€45	€45

MASSAGETAFEL KINE / FYSIO

MASSAGETAFEL KINE / FYSIO

€ 1.750

voor specifieke lichaamsbehandelingen

2-delige massagetafel met een minimalistisch design.

Voorzien van 1 motor die de hoogte van de bank aanstuurt door middel van een handbediening. De rugleuning is verstelbaar door middel van een gasveer. Robuust, gebogen metalen frame met 2 wielen om het verplaatsen te vergemakkelijken.

Witte PU bekleding van hoge kwaliteit dat het schoonmaken vergemakkelijkt.

Technische gegevens

Totale lengte	190 cm
Breedte	70 cm
Hoogte	53 - 86 cm
Rugdeel verstelbaar van	0° tot 75°



M917510	Standaard	1.750,00
M916113	Papierrol 50 x 0,5 m	8,00
M916114	Papierrol 50 x 0,5 m, geplastificeerd	15,95
M916116	Halfronde nek- en/of knierol	87,00

PODOCHAIR PLATINUM TELESCOOP

PODOCHAIR PLATINUM

€ 4.395

De meest geavanceerde behandelzetel

De meest geavanceerde behandelzetel in zijn klasse. Deze zetel combineert alle aspecten die een professionele pedicure nodig heeft om efficiënt en prettig te kunnen werken. Een enorm hoge werkhogte, stabiliteit, gebruiksgemak en kwaliteit.

Een ongeziene hoogte

Deze zetel is uitgerust met 4 elektrische motoren en is speciaal ontworpen om zowel U als uw klant een ongezien hoge mate van praktisch comfort aan te bieden. Zo is de werkhogte instelbaar tot maar liefst 153 cm !

Gebruiksgemak

Dankzij een elektrische voetpedaal kunt U de stoel kantelen, de hoogte verstellen of de rugleuning verstellen tot zit- of ligpositie. (dit in tegenstelling tot de meeste pedicurezetels, zodat U klanten ook 'liggend' kan behandelen). Ook kan U door middel van deze voetpedaal vanuit de homestand werken met voorgeprogrammeerde werkstanden of terug naar de homestand terugkeren.

Easy In&Out

De Podochair Platinum is uitgerust met de gepatenteerde in- en uitstaphulp die de cliënt ondersteunt bij in- of uitstappen. Bij deze functie wordt de stoel iets verhoogd en kantelt de zitting naar voren. Hierdoor wordt de beweging van de klant gevolgd en ondersteund. Ook deze functie kan worden geactiveerd dmv dezelfde voetpedaal. Maar natuurlijk kunnen ook de armleuningen omhoog worden geplaatst zodat U uw klanten ook langs de zijkant kan laten in- of uitstappen.

De Podochair is een zeer comfortabele pedicurezetel met een gepatenteerde "easy" uitstap.

Extra comfort

De apart verstelbare gescheiden beensteunen kunnen niet alleen worden uitgeschoven (voor langere klanten) maar ook zijwaarts wegklapt (hetgeen het in- of uitstappen nog vergemakkelijkt). De hoogte van deze beensteunen bedient U vlug en traploos door middel van een zeer handige gasveerhendel.

Comfort op maat

De bekleding kan worden uitgevoerd in 37 verschillende kleuren.

BENTLON



Ref: 80100190



37 kleuren beschikbaar
Standaard kleur is wit.



PODOCHAIR GOLD ROTATE

PODOCHAIR GOLD ROTATE

€ 3.995

Praktisch comfort

De Podochair Gold Rotate is speciaal ontworpen om zowel u als de klant een hoge mate van praktisch comfort aan te bieden.

Gebruiksgemak

De nieuwste innovatie binnen het Bentlon gamma is de draaibaarheid van 180°. Dit vergemakkelijkt het in- en uitstappen en is ideaal voor kleinere praktijken

Voor het gebruiksgemak van de pedicure is de rug-, hoogte- en zitverstelling van de Bentlon Podo Gold

Rotate elektrisch en onafhankelijk middels een voetbediening. Dat maakt dat de Gold Rotate ook op elke hoogte helemaal "vlak" kan ingesteld worden.

De voetbediening is ook voorzien van een home-functie, waardoor met een druk op de knop de klant teruggaat naar de beginpositie om uit te kunnen stappen.

Daarnaast is er de mogelijkheid om de beensteunen weg te klappen waardoor de klant ook makkelijker in of uit de stoel kan stappen. Dit is tevens een ideale functionaliteit wanneer men gebruik wil maken

van een voetenbad. De armleuningen zijn wegklapbaar opdat uw klant ook langs de zijkant kan in- of uitstappen

Ook aan het zitcomfort is veel aandacht besteed met ergonomisch vormschuim dat zich aanpast aan de lichaamscontouren. De bekleding is bovendien makkelijk te reinigen en beschikbaar in maar liefst 37 kleuren.

Technische gegevens Platinum

Lengte maximaal	210 cm
Breedte maximaal	80 cm
Breedte zitting	61 cm
Hoogte	55 - 153 cm
Gewicht	65 kg
Maximale belasting	225 kg

Gold

Lengte maximaal	178 - 200 cm
Breedte maximaal	77 cm
Breedte zitting	53 cm
Hoogte	52 - 107 cm
Gewicht	74 kg
Maximale belasting	200 kg

Ref: 80100095



BENTLON



37 kleuren beschikbaar
Standaard kleur is wit.

Opties voor Podochair Gold en Platinum

80100096	Pedicure opvangbakje met lower arm support	375,00
80100098	Badstof hoes voor Podochair - wit	95,00
M917881	Papierrolhouder met 1 papierrol van 50 x 0,5 m	140,00
M916113	Papierrol 50 x 0,5 m	8,00
M916114	Papierrol 50 x 0,5 m, geplastificeerd - wit/wit	15,95

PODOCHAIR SILVER

PODOCHAIR SILVER

€ 3.495

De logische stap

De Podochair Silver koppelt comfort en gebruiksgemak aan budget en functionaliteit. Ergonomisch gevormde kussens garanderen een uiterst comfortabele zitpositie voor uw klant.

De 3 motoren voor de hoogte, kanteling en rugleuning worden door middel van een voetpedaal bediend. Bovendien is er een voorgeprogrammeerde stand aanwezig. De voetsteunen zijn uitschuifbaar.



3 kleuren beschikbaar.
wit, grijs, blauw

BENTLON



Opties voor Podochair Silver

	Badstof hoes	95,00
M915068	Beugel voor Manicurebakje	24,00
M915065	Manicurebakje	7,80
M916079	Rolwielen	105,00
M917882	Massagehoofdsteun	275,00
80100096	Lower Arm Support	375,00

PODOCHAIR BRONZE

PODOCHAIR BRONZE

€ 3.195

uiterst functionele behandelzetel

Dit instapmodel is uitgerust met 2 motoren en een elektrische voetpedaal die het mogelijk maken de hoogte en kantelfunctie elektrisch in de gewenste positie te plaatsen. Het is ook mogelijk om de zetel in massagestand te plaatsen door middel van een gemakkelijk te bedienen gasveerhendel.

den beensteunen kunnen worden uitgeschoven (voor langere klanten). De hoogte van deze beensteunen bedient U vlug en traploos door middel van een zeer handige gasveerhendel.



3 kleuren beschikbaar.
wit, grijs, blauw

Comfort voor de klant

Door de unieke in- en uitstaphulp kunnen klanten op een prettige wijze in- en uit de zetel stappen. Bij deze functie kantelt de zitting naar voren. De apart verstelbare geschei-

Ref: 80 1000 85



Technische gegevens

Lengte maximaal	210 cm
Breedte maximaal	80 cm
Breedte zitting	61 cm
Hoogte	55 - 100 cm
Max. voethoogte	95 cm
Gewicht	65 kg
Gewicht Twist	103 kg
Maximale belasting	160 kg

	Badstof hoes voor Podochair Bronze - wit	95,00
M916079	Rolwielen	105,00

ARCADIA

ARCADIA

Medische pedicurestoel

De absolute top in pedicurezetels. Standaard is de Arcadia uitgerust met 3 of 4 (bij ééndelig voetbord) onafhankelijke motoren die de zetel

in de ideale positie brengen. Bovendien bevat de stoel een Noodstop, hetgeen verplicht is voor gebruik in ziekenhuizen.

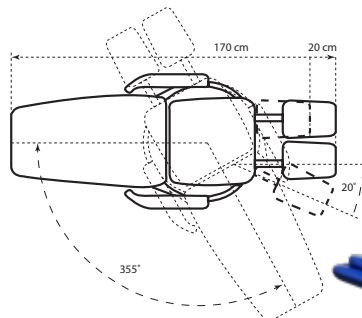
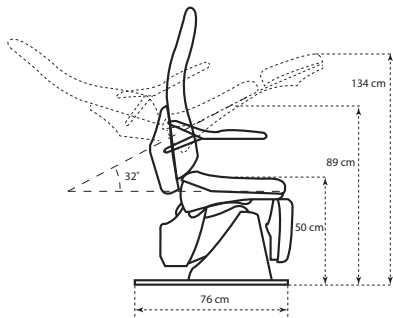

24 kleuren beschikbaar

Duo-tone bekleding:
Duo tone kleurencombinatie mogelijk

Kenmerken

- Voetpedaal met Wireless bediening – gecertificeerd voor hospitalen
- Kappen uit hoogwaardige en UV bestendig ABS zorgen voor een perfect afwerking
- De 3 motoren zijn individueel en/of via vrij programmeerbare geheugenstanden te bedienen via het voetpedaal of via de unit (vanaf Atlas). Er zijn 3 vrije geheugenstanden en de nulstand beschikbaar.
- De zitting kantelt 2° naar voren om de in- en uitstap te vergemakkelijken.
- De rugleuning kan volledig horizontaal geplaatst worden.
- De arMLEUNINGEN zijn wegklapbaar en zijn gesynchroniseerd met de stand van de rugleuning
- Brede, wijd uit elkaar bewegende beensteunen (2x 30°), dubbel uitschuifbaar en in de hoogte regelbaar
- De stoel draait 350° rondom zijn as.



STERN PODIA

ARCADIA MET 2 BEENSTEUNEN MECHANISCH BEDIEND € 5.950

Ref: 80100301

ARCADIA MET 1 VOETBORD ELECTRISCH BEDIEND € 5.950

Ref: 80100305

ARCADIA MET 2 BEENSTEUNEN ELEKTRISCH BEDIEND € 6.550

Ref: 80100303



ORION

Deze nieuwe behandelstoel van Sternpodia verenigt ergonomie, comfort en uitstraling:

Net zoals de VEGA zijn het 2 verticale, telescopische kolommen die de hoogte en/of de kanteling gaan bedienen. Met een derde motor wordt de rugleuning bediend tot mogelijk een onderzoekstafel.

De gedeelde beensteunen zijn uitzwenkbaar (30°) en tot 25cm extra uitschuifbaar.

De Orion kan om zijn as draaien, handig bij vvb een voetbad.

De armleuningen zijn gesynchroniseerd met de rugleuning en wegklapbaar.

Via het **draadloze** voetpedaal worden alle motoren bediend, de uitstapstand en de 3 vrije geheugenstanden. Een Safety Stop knop zorgt voor absolute veiligheid en kan zowel door patient als door verzorger bediend worden.

De kussens bestaan uit een gespoten polyurethaanschuim die dan overtrokken wordt met een zelfdo-

vende en hypo-allergene PVC bekleding. De graduele densiteit van het schuim zorgt voor een lange levensduur en uitstekend zitcomfort.

Deze bekleding is beschikbaar in duo-tone zonder meerprijs.

De ORION kan uiteraard draadloos gekoppeld worden aan de SternPodia pedicureunits Atlas (vanaf versie augustus 2017), Lunar en Deneb.



24 kleuren beschikbaar

Duo-tone bekleding:
Duo tone kleurencombinatie mogelijk



**Niet meer leverbaar
Plus livrable**



Technische gegevens

Instaphoogte:	49 cm
Max hoogte van de zitting:	89 cm
Kanteling van de zitting:	30°
Maximale hoogte aan de voeteinden:	131 cm
Maximale belasting:	220 kg
Breedte van de stoel inclusief armleuningen:	79 cm
Gewicht stoel:	120 kg

ORION MET 2 BEENSTEUNEN MECHANISCH BEDIEND € 5.865

Ref: 80100820

ORION MET 1 VOETBORD ELECTRISCH BEDIEND € 5.925

Ref: 80100823

ORION MET 2 BEENSTEUNEN ELEKTRISCH BEDIEND € 6.415

Ref: 80100822

PLEION S / PLEION X

PLEION S

Italiaans design en ergonomie

De bestseller voor de professionele voetverzorger. Standaard uitgerust met 2 motoren die de zetel in de optimale voetverzorgingspositie brengen.

Kenmerken

- Elektrisch bediening van de zithoogte van 54cm tot 90cm. De kanteling van de zitting wordt elektrisch én onafhankelijk bediend: resultaat: de patiënt blijft in zithouding terwijl voeten op de juiste hoogte worden gebracht. De rugleuning kan – indien gewenst – via een gasveer ingesteld worden. De stoel kan zowel in trendelenburg als volledig horizontaal ingesteld worden.
- De armleningen zijn wegklapbaar. De voetsteunen zijn breed uitklapbaar (2x30°) en 1x uitschuifbaar.
- De stoel draait 350° om zijn as in elke positie.
- Voetbediening met kabel – geen bediening mogelijk van op een unit. De uitstapstand is voorgeprogrammeerd en brengt alle motoren in hun uitgangspositie.
- Perfecte afwerking en duurzaamheid dankzij de UV bestendige ABS kappen



Duo-tone bekleding:
Duo tone kleuren-
combinatie mogelijk

STERN PODIA

SM



24 kleuren
beschikbaar

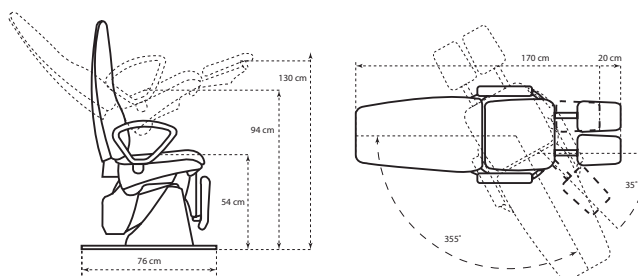

PLEION X

zoals de Pleion S met bijkomend:

- Wireless voetpedaal en koppeling met een unit zijn standaard
- 3 vrij programmeerbare standen en een uitstapstand
- Dubbel uitschuifbare voetsteunen

Basis arm voor lamp op stoel:



PLEION S MET 2 BEENSTEUNEN MECHANISCH BEDIEND € 4.150

Ref: 80100200

PLEION X MET 2 BEENSTEUNEN MECHANISCH BEDIEND € 4.895

Ref: 80100201

PLEION X MET 1 VOETBORD ELECTRISCH BEDIEND € 4.950

PLEION X MET 2 BEENSTEUNEN ELEKTRISCH BEDIEND € 5.395

LYRA

€ 2.740



24 kleuren
beschikbaar

STERN PODIA 

Italiaans design en ergonomie

Ideale zetel voor de professionele pedicure. Standaard uitgerust met 2 onafhankelijke motoren (hoogte en kanteling) en een gasveerbediening voor de rugsteun.

Kenmerken

- Voetbediening van de electromotoren
- Onafhankelijke hoogtebediening van de zitting tussen 48.5 cm en 74 cm
- Onafhankelijke kanteling van de zitting tot 75°
- Rugleuning bedienbaar ahv een gasveer die gemakkelijk bereikbaar is voor de pedicure als de patiënt
- wegklapbare arMLEUNINGEN
- draaibare (30°) en uitschuifbare beensteunen
- draagvermogen: 200 kg
- maximale hoogte aan de beensteunen: 1.05 m



Ref: 80100710



Optioneel

	360° draaibaarheid van de stoel	455,00
80100250	Hoofdsteunkussens Lyra	170,00

• = standaard

Opties		ARCADIA	ORION	PLEION X	PLEION S	LYRA
2 beensteunen mechanisch bediend		€5.950,00	€5.865,00	€4.895,00	€4.150,00	€2.740,00
1 voetbord elektrisch bediend		€5.950,00	€5.925,00	€4.950,00		
2 beensteunen elektrisch bediend		€6.550,00	€6.415,00	€5.395,00		
bakje opvang pedicureafval, set van 2	80100260	€185,00	€185,00	€185,00	€185,00	€185,00
1 paar hoezen voor beensteunen		€115,00	€115,00	€115,00	€115,00	€115,00
basisarm lamp en/of arm voor stofafzuiging	80100315	€395,00	€395,00	€395,00	€395,00	
opleg voor extra arm voor loupelamp op basisarm		€180,00	€180,00	€180,00	€180,00	
wireless pedaal		•	•	•		
stoelhoes badstof	80100325	€85,00	€85,00	€85,00	€85,00	€85,00
uitschuifbare beensteun 11cm		•	•	•	•	•
extra verlenging van de beensteun 25cm		•	•	•	•	
hoofdsteun	80100250	•	•	•	•	€170,00
duo tone bekleding		•	•	•	€345,00	€345,00
350° draaibaar		•	•	•	•	€455,00

Technische gegevens	ARCADIA	ORION	PLEION X	PLEION S	LYRA
max hoogte zitting (mm)	880	890	850	850	740
max hoogte voetsteun (mm)	1.360	1.310	1.270	1270	1050
instaphoogte (mm)	520	490	500	500	485
breedte incl armsteunen (mm)	790	750	690	690	690
lengte stoelbasis (mm)	760	760	760	760	760
maximale lengte (mm)	1.700	1.750	1.700	1.700	1.700
maximale lengte met uitgeschoven voetsteun (mm)	2.000	2.000	1.950	1.950	1.900
draaibaar (°)	350°	350°	350°	350°	
max belasting (kg)	220 kg	220 kg	200 kg	180 kg	200 kg
aantal vrije geheugenstanden	3	3	3	geen	geen
0 positie	•	•	•	•	•
wegneembare armluning	•	•	•	•	•
wegklapbare voetsteun	30°	30°	30°	30°	30°
gewicht (kg)	120	120	100	100	110

CONCEPT C2

€ 2.995

Compacte pedicurestoel gebouwd naar Duitse kwaliteitsnormen die voorzien is van 2 gesynchroniseerde motoren: 1 voor de hoogteinstelling van de zitting van 53 cm tot 103 cm en 1 voor de kanteling van -3° tot 30°.

Kenmerken

- Maximale hoogte aan de voeten: 134 cm
- De stoel is 90° draaibaar naar links en 90° naar rechts.
- De beensteunen zijn verstelbaar ahv een gasveer en kunnen tot 56 cm uitgetrokken worden.
- Om de instap te vergemakkelijken zijn de beensteunen zijdelings wegklapbaar.
- Maximale draagkracht: 200 kg
- 40 verschillende kleuren, ook duo-tone is optioneel beschikbaar
- Totale breedte: 67 cm
- Breedte zitting: 52 cm
- Hoogte zitting: min 53 cm max 103 cm
- Hoogte aan de voetsteunen: maximaal 134 cm
- Lengte van de beensteunen: min 37 cm - max 56 cm
- Gewicht: 67 kg



Ref: 80100550

CONCEPT C3

CONCEPT C3

€ 3.995

GERLACH
TECHNIK

Uitgerust met hygiënische voet- en armsteunen die zelfs in horizontale positie synchroon met de rugleuning tot 180° draaibaar zijn.

Kenmerken

- De behandelingszetel beschikt over een rotatie van 90° zowel naar links als naar rechts.
- Electriche blokkering van de stoelrotatie op het voetpedaal
- Armleuningen bewegen synchroon met de rugleuning en zijn individueel wegklapbaar.
- De been- en voetsteunen zijn tweedelig en kunnen dubbel verlengd worden.
- Voorzien van blokkeerbare wielen voor eenvoudige verplaatsing.
- De zetel is uitgerust met 3 onafhankelijke motoren voor het perfect positioneren van:
 - » zitting van 52 cm - 92 cm
 - » instelbare zitvlak van -3° tot 26°
 - » rugleuning kan ingesteld worden van 105° tot 183°

Kleuren in duotoon mogelijk



37 kleuren beschikbaar



Ref. 80100600

Technische gegevens

Hoogte:	52 cm - 92 cm
Lengte maximaal	220 cm
Max. Voelhoogte	137 cm
Breedte zitting	61 cm
Helling zitvlak	-3° - 26°
Helling rugleuning	105° - 183°
Stoelrotatie	2 x 90°
Beensteun gemonteerd	uitrekbaar en tot 70° draaibaar in elke richting
Lengte Beensteun (voorzijde)	35 cm - 70 cm (uit 1 geheel) 36 cm - 76 cm (2-delig)
Maximale belasting	220 kg
Gewicht	80 kg

80100625

Stoelhoes C3 Badstof wit

85,00

MEUBEL GERLACH AT/NT

BIJHOREND PEDICUREMEUBEL AT/NT MET UV-LADE

€ 1.495

- Kast voor de freesapparaten Sirius NT, Saturn AT en Luna AT (cfr. p 48).
- Handstukhouder kan op ideale hoogte, links of rechts worden gemonteerd.
- Bovenblad sluit naadloos aan op de zijkanten en kan omhoog worden geklapt voor een gemakkelijke reiniging.
- Uitschuifbaar aparatentablet.

KLEUREN (glanzend)



Ice



Castello



Basalt



Grown

54013415	Pedicuremeubel C3 UV-lade met glanzend hout	1495,00
80300020	tabouret pending Compact Exclusiv	p 67
54013432	Inox beker 12 cm diameter - 12 cm hoog	45,00
54013430	Houder beker	25,00
54013433	Instrumentenplateau	25,00
54013441	Loupelamphouder Gerlach universeel	85,00
80750000	Voetbad op wieltjes	195,00
71000100	Beschermzakjes voor voetbad 20st	8,50



Loupelamp in optie

B65 x H75 x D51



Ref. 71000100



Ref. 80750000





2.1 PEDICURE-UNITS

DENEB	30
LUNAR	31
SCHERM- & PC HOUDER	31
ATLAS	32
EXAGONO	33
QUASAR	33
PODOMASTER DIGIT	34
PODOMASTER 4	35
PODOMASTER PM III	36
JUPITER DUOMATIC S2	37
STUDIO 3 MEUBELPROGRAMMA	38
STOFZUIGER ASPI-COMP	38
GRINDING BOX CAB X2	39

VRAAG NAAR ONZE
LEASINGVOORWAARDEN

DENEUB

DE ULTIEME PODOLOGIE UNIT: INNOVATIEF EN EFFICIENT

De 180° draaibare en op en neer bewegende arm zorgt voor een optimale ergonomie, zowel voor links- als voor rechtshandigen.

De kast is volledig uit staal en gepoederlakt. Het werkblad uit massief Corian® is buitengewoon duurzaam. De lades hebben servosluiting.

Het LCD touchscreen is een zeer intuïtief bedieningspaneel en geeft de nodige informatie over de instellingen van de instrumenten en de stoel. De Deneb is standaard uitgerust met wireless bediening voor Arcadia, Orion en Pleion X.

STANDAARD

€ 14.250

- **Deneb podologie unit met MX-2 Bienair brushless zonder licht**
- 3-functiespuit (water/lucht/water+lucht)
- Geluidsarme, externe compressor
- Voetpedaal SL
- 2 extra stocklades of PC ruimte
- Ladebekleding uit polycarbonaat voor uw instrumenten

Optionele instrumenten:

540151091	Motor BienAir MX-2 Intralight (opleg tov zonder licht)	415,00
54015204	Turbine met regelbare snelheid	995,00
	+ Intralight voor turbine (opleg tov gewone turbine)	995,00
54015210	Stofafzuiging Aspi-Comp (zie pag. 38)	1.385,00
54015185	Lade met UV Sterilisator	510,00
54015526	Filters Stofafzuiging (4 stuks)	90,00
54015109	2° Micromotor BienAir MX-2 zonder licht	2.985,00



Ref: 54015800

STERN PODIA 

Afmetingen arm:

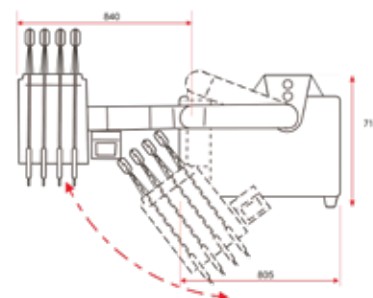

Meer opties:

54015888	Afwijkende kleurencombinatie incl. SunLed	825,00
54015810	Draagarm Dentale lamp SunLed	375,00
54015508	Dentale lamp, model SunLed (p.64)	1.475,00
54016412	Extra kast voor bvb interne compressor	1.650,00
54015591	Extra draagarm op unit voor scherm	760,00



LUNAR

PODOLOGIE UNIT

De Lunar is een geavanceerde unit met optimale ergonomie, digitaal bedieningspaneel en display. De Lunar heeft een sprayfunctie die continu of gepulseerd kan werken, in te stellen via het display en te activeren met de voetpedaal SL.

De Lunar beschikt tevens over een wireless bedieningspaneel voor een SternPodia stoel tot 5 motoren, behalve Lyra en Pleion S.

STANDAARD

€ 9.685

- Uitgerust met de sterke NSK NBX motor, die zelfs bij lage toeren zijn draaikracht behoudt. Met hydrostop en chip-blower functie.
- 3-functiespuit (water / lucht / water+lucht)
- Instrumenten met een veerophanging voor een optimale ergonomie
- Grote bewegingsvrijheid van het instrumententablet.
- Geluidsarme, externe compressor

Optionele instrumenten:

	Micromotor NSK NBX met Intralight (ipv. NBX)	545,00
54015204	Turbine met regelbare snelheid	995,00
	+ Turbine Intralight (opleg tov gewone turbine)	995,00
54015109	BienAir MX-2 Motor brushless (ipv. NBX)	565,00
540151091	Motor BienAir MX-2 Intralight (ipv. NBX)	980,00
54015210	Stofafzuiging Aspi-Comp (zie pag. 38)	1.385,00
54015526	Filters Stofafzuiging (4 stuks)	90,00
54015113	2e Micromotor NBX	2.565,00

Meer opties:

54015220	Voetpedaal SL (rotatie+ spray)	640,00
54015185	Lade met UV Sterilisator	510,00
	Afwijkende kleur (standaard: grijs)	540,00
54015131	Draagarm Dentale lamp	375,00
54015135	Draagarm Loupelamp	480,00
54015508	Dentale lamp model sunled (zie p 64)	1.475,00
54016412	Met extra kast	1.650,00
54015508.1	Color Kit Sunled	350,00
54015225	Handvatten in metaal + Color Kit	295,00



Lamp in optie

Ref: 54015300

L 80 x B 66 x H 110 cm



SCHERM- & PC HOUDER



Mogelijkheid tot het monteren van een scherm en PC op de Lunar of Atlas.

Het LCD scherm hangt aan de arm van de dentale lamp of apart aan de zijarm.

opties voor een PC-scherm of monitor

54015590	Arm voor monitor op tablet	790,00
54015591	Arm voor monitor aan dentale lamp	850,00

KENMERKEN

Compacte pedicure-unit, met een digitale bediening. Het bedieningspaneel geeft informatie over de instellingen van de instrumenten.

De sprayfunctie en de rotatiesnelheid worden ingesteld via het display en geactiveerd via het voetpedaal SL.

Voortaan beschikt de Atlas over de bediening van een SternPodia stoel tot 3 motoren, behalve Lyra en Pleion S.

STANDAARD

€ 7.920

- NSK NBX motor: sterk en betrouwbaar
- 3-functiespuit (water/lucht/water +lucht)
- Geluidsarme, externe compressor
- Met wielen
- Geïntegreerde ladenblok

Optionele instrumenten:

	Micromotor NSK NBX Intralight (ipv. NBX)	545,00
54015204	Turbine (400 000 rpm) met regelbare snelheid	995,00
	+ Turbine Intralight (opleg tov gewone turbine)	995,00
54015109	BienAir MX-2 Motor brushless (ipv. NBX)	565,00
540151091	Motor BienAir MX-2 Intralight (ipv. NBX)	980,00
54015210	Stofafzuiging Aspi-Comp (zie pag. 38)	1.385,00
54015526	Filters Stofafzuiging (4 stuks)	90,00
54015113	2e Micromotor NSK NBX	2.565,00

Meer opties:

54015220	Voetpedaal SL (motorsnelheid + spray)	640,00
54015185	Lade met UV Sterilisator	510,00
54015140	Afwijkende kleur (standaard: grijs)	540,00
54015131	Draagarm Dentale lamp	375,00
54015135	Draagarm Loupelamp	480,00
54015508	Dentale lamp, model SunLed (p 64)	1.475,00
	Scherm en PC houder	p 31
54015508.1	Color Kit Sunled	350,00
54015225	Metalen Handvaten + Color Kit	295,00
54016412	Extra kast	1.650,00

STERN PODIA 



L 87 x B 70 x H 88 cm

Ref: 54015160



EXAGONO

STERN PODIA 



L 70 x D 84 x H 90 cm

KENMERKEN

De Exagono is de compacte pedicure-unit en stoel combinatie van SternPodia. De unit met instrumenten wordt vast gemonteerd aan elk type van SternPodia behandelstoel behalve de Lyra. De standaardinstrumenten zijn zoals bij de andere units: NBX motor, 3 functiespuit en het ON/OFF voetpedaal.

Via het bedieningspaneel kan bovendien de stoel worden bediend (geen rotatiemogelijkheid).

EXAGONO B/F* + ARCADIA 5M + TOUCHSCREEN 5M + SL PEDAAL + STOELPEDAAL

€ 15.150

EXAGONO B/F* + ARCADIA 3M + SL PEDAAL+STOELPEDAAL

€ 14.535

Ref: 54015601

EXAGONO W** + PLEION X + SL PEDAAL (ZONDER STOELPEDAAL)

€ 12.540

EXAGONO P** + PLEION S + VOETPEDAAL ON/OFF (ZONDER STOELPEDAAL)

€ 10.780

Optionele instrumenten:

	Micromotor NSK NBX Intralight (ipv. NBX)	545,00
54015204	Turbine (400.000 rpm)	995,00
	+ Turbine Intralight (opleg tov gewone turbine)	995,00
54015109	BienAir MX-2 Motor brushless (ipv. NBX)	565,00
540151091	Motor BienAir MX-2 Intralight (ipv. NBX)	980,00
54015210	Stofafzuiging ASPI COMP (zie pag. 38)	1.385,00
54015526	Filters Stofafzuiging (4 stuks)	90,00

Verdere opties:

54015131	Draagarm Dentale lamp	375,00
54015135	Draagarm Loupelamp	480,00
54015508	Dentale lamp, SunLed (p.64)	1.475,00
54015240	Instrumententray aluminium	150,00
54015508.1	Color Kit Sunled	350,00

* B/F: instrumenten met hangende slangen (F) of met bovenarmse ophanging (B) (zie foto)

** W/P: hangende slangen voor de instrumenten

QUASAR

L 48 x D 47 x H 90 cm



Ref. 54015700

KENMERKEN

€ 6.995

De QUASAR is een stand-alone compacte pedicure-unit, die toch alle functionele aspecten van een professionele pedicure-unit aanbiedt. Standaard met SL pedaal, dat zowel de rotatiesnelheid, het sprayvolume en de chip-blower functie regelt.

- Zeer sterke NSK NBX motor met externe compressor
- 3-functiespuit (water/lucht/water+lucht)

Optionele instrumenten:

	Micromotor NSK NBX Intralight (ipv. NBX)	545,00
54015204	Turbine (400.000 rpm)	995,00
	+ Turbine Intralight (opleg tov gewone turbine)	995,00
54015109	BienAir MX-2 Motor brushless (ipv. NBX)	565,00
540151091	Motor BienAir MX-2 Intralight (ipv. NBX)	980,00
54015210	Stofafzuiging ASPI COMP (zie pag. 38)	1.385,00
54015526	Filters Stofafzuiging (4 stuks)	90,00

PODOMASTER DIGIT



Ref. 54015430

KENMERKEN

De digitale versie biedt vooral bedieningsgemak en comfort.

Sprayhoeveelheid is regelbaar door middel van draaiknoppen. Digitale instelling van motortoeental, draairichting, spray on/off en Intralight on/off. Via een on/off pedaal worden de gekozen instellingen geactiveerd. Een UV-lade is standaard voorzien.

Het Podomaster concept is gebleven: een stand-alone unit waarbij de compressor in het meubel kan worden geplaatst. Eén druk op de knop en u kunt van start.

STANDAARD UITRUSTING PODOMASTER DIGIT

€ 7.950

- NSK NBX micromotor (40.000 RPM)
- 3-functiespuit (water/lucht/water+lucht)
- UVC-lade
- 4 ingebouwde rolwielen

Grondoppervlak: D 50 x min. B 70 x H 84 cm

Afmetingen arm inbegrepen: D 50 x max. B 84 x H 84 cm

Optionele instrumenten:

	Externe compressor ipv interne en 2 lades met inlays ipv deur	965,00
	Micromotor NBX Intralight	545,00
54015204	Turbine (400.000 tpm) met regelbare snelheid	995,00
	+ Turbine Intralight (opleg tov gewone turbine)	995,00
	Pedaal SL	640,00
54015508	Dentale lamp, model Sunled (p64)	1.475,00
54015131	Draagarm dentale lamp	375,00
540151331	Draagarm loupelamp 22 cm + adapter	375,00
54015401	Extra kast met doorlopend table, wielen, ladeverdelingen	1.985,00

PODOMASTER 4

PODOMASTER 4

€ 7.375

Kenmerken

Op dezelfde leest geschoeid als de Podomaster III maar met betere functionaliteiten:

- Digitaal display met nauwkeurige en overzichtelijke aanduidingen van toerental, etc..
- Interne compressor met drukvat, standaard met NBX micromotor, 3 functiespuit, 2 extra stopcontacten en voetpedaal
- Geheugenfuncties op de micromotor: handig bij het werken met verschillende freeskoppen
- Mogelijkheid tot het monteren van een brushless NLX motor met licht (in optie)

Het metalen en poedercoated meubel staat garant voor een lange levensduur. Uiteraard is de snelheid van de motor regelbaar alsook de spray. Links/Rechts draaien, "droog"frezen behoort tot de mogelijkheden. De turbine (optioneel) heeft een vast toerental van 400.000 tpm.



Ref. 54011880



Optionele instrumenten:

	Micromotor NBX LED Intralight (ipv NBX)	545,00
	Turbine (400.000 rpm) met vaste snelheid	995,00
	+ Turbine NWT Intralight (opleg tov gewone turbine)	995,00
	NLX Led Brushless motor (ipv NBX)	880,00
54015508	Dentale lamp, model Sunled (p64)	1.475,00
54015131	Draagarm dentale lamp	375,00

Grondoppervlak: D 50 x min. B 70 x H 84 cm

Afmetingen arm inbegrepen: D 50 x max. B 84 x H 84 cm



PODOMASTER PM III

PODOMASTER III: DÉ BASISUNIT

€ 6.865

Kenmerken

De Podomaster III is een plug-and-play pedicure unit met ingebouwde, geluidsarme compressor voorzien van een drukvat. Standaard wordt deze uitgerust met de NSK NBX micromotor (40.000tpm), een 3 functiespuit, 2 lades, voetpedaal en extra stopcontact achteraan.

Het metalen en poedercoated meubel staat garant voor een lange levensduur en het Corian werktablet is extra breed (60 cm). Uiteraard is de snelheid van de motor regelbaar alsook de spray. Links/Rechts draaien, "droog"frezen behoort tot de mogelijkheden. De turbine (optioneel) heeft een vast toerental van 400.000 tpm.

Ref. 54011860



Niet meer leverbaar
Plus livrable

Grondoppervlak: D 50 x min. B 70 x H 84 cm

Afmetingen arm inbegrepen: D 50 x max. B 84 x H 84 cm



Optionele instrumenten:

	Externe compressor ipv interne en 2 lades met inlays ipv deur	965,00
	Micromotor Intralight	545,00
	Turbine (400.000 tpm) met vaste snelheid	995,00
	+ Intralight op turbine (opleg tov gewone turbine)	995,00
T59000260	Omnicut	550,00
T59000261	Mesjes voor omnicut, 20 stuks	21,95
54015508	Dentale lamp, model Sunled (p64)	1.475,00
54015131	Draagarm dentale lamp 53cm	375,00
540151331	Draagarm loupelamp 22cm + adapter	375,00

JUPITER DUOMATIC S2

KENMERKEN

€ 7.260

- Een compleet geïntegreerd voetverzorgingsapparaat met spray én afzuigtechniek.
- Afzonderlijke en instelbare elektronische toerentalregeling van de handstukken die, evenals de afzuigkracht, programmeerbaar is.
- Digitale weergave van het toerental en afzuigkracht.
- UV-vak kan in- en uitgeschakeld worden.
- De nieuwe micromotoren hebben een automatische aanspanning van de frees, voor een snel en moeiteloos verwisselen.

SPRAYFUNCTIE

- RMP sprayhandstuk: 2200-42000 RPM
- Sprayhandstuk met geïntegreerde spray
- Zacht lopende, interne pomp
- 500 ml sprayreservoir

AFZUIGFUNCTIE

- 5000-42000 RPM
- Geïntegreerde afzuiging rondom
- Handstukhouder met automatische aan- & uitschakeling
- Aangepaste MIELE stofzuiger met AIR-CLEAN filter
- Stofzak van 4 L met intensif clean

JUPITER MINI DUOMATIC

€ 6.495

BIJZETKAST JUPITER MINI

€ 1.445

- Stijlvol, hoogwaardig materiaal.
- Bovenblad sluit naadloos aan op de zijkanten en kan omhoog worden geklapt voor een gemakkelijke reiniging.
- Ingebouwd UV-vak voor een kiemvrije bewaring van instrumenten en frezen.
- Vier geremde laden en een legplaat.

GERLACH
TECHNIK



Lamp in optie

Ref. 54013600

B 90 cm x H 76 cm x D 50 cm



Lamp in optie

Ref. 54013650

STUDIO 3 MEUBELPROGRAMMA

STERN PODIA 



De prijzen zijn afhankelijk van de samenstelling.
Ref. 54016 xxx

KENMERKEN ONDERBOUWKASTEN

De Studio 3 lijn bestaat uit een aantal losse, verzinkte en gepoedercoate metalen kabinetten, ideaal voor vochtige omgevingen, die tezamen kunnen worden gebouwd tot een compleet wandmeubel. Hetzelfde meubel kan ook op wieltjes worden gezet, voor meer mobiliteit.

De kleurstelling is altijd: donkergrijze sokkel opbouw.

U kan de kasten naar believen samenstellen waarbij u wasbak, UV-box, deurtjes, laden en kleppen kan combineren.

KENMERKEN TABLET CORIAN

Het tablet wordt naadloos geleverd.

U heeft de keuze tussen een tablet met of zonder opkant.

STOFZUIGER ASPI-COMP

KENMERKEN ONDERBOUWKASTEN

€ 1.385

De stofzuiger is zeer geluidsvriendelijk en makkelijk te hanteren tijdens een behandeling dankzij de wieltjes.

Deze kan gemonteerd worden op podologie units: Deneb, Lunar en Atlas pag. 30-32. De kleurstelling is altijd lichtgrijs.

Optie:

54015529	Flexibele afzuigslang	865,00
----------	-----------------------	--------

Technische gegevens

Vermogen:	230 V / 50 Hz
Totale absorptie:	800 W
Gewicht:	18 kg
Luchtstroom:	60m ³ /h
Geluidsniveau:	58 dB (A)
Diameter Turbo Intake:	30 mm
Veiligheidszekeringen:	2 x 5 A



Ref. 54015521

GRINDING BOX CAB X2

STERN PODIA 

H 147 cm x B 90 cm x D 48 cm

Ref. 55001000

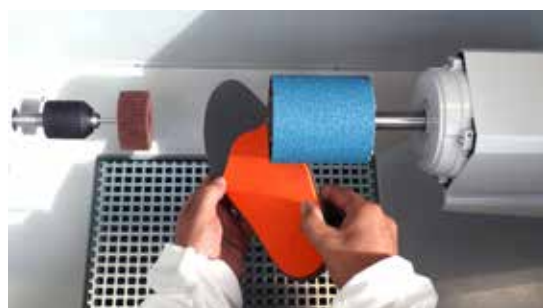

GRINDING BOX CAB X2 VOOR ORTHOPEDISCH MATERIAAL

€ 3.640

Maakt u graag zelf uw steunzolen? Heeft u veel last van stof en dergelijke dat de kamer vult tijdens het maken van een steunzool? Heeft u last van geluidsoverlast? Wacht niet langer: de Grinding Box is uw

oplossing. Deze handige machine is voorzien van alle benodigdheden die u zich maar bedenken kan. Het energieverbruik is bovendien zeer laag en er is geen dure en lawaaijige stofafzuiging nodig.

Het is een compacte machine die elegant tentoon kan staan. Werken met de Grinding Box is een werkelijk plezier dat u nooit meer zal kunnen missen.

Technische gegevens

Grinder Rotatie: 3.000 RPM
Grinder Kracht: 500 W
Grinder Input: 500 W

Opties:

55 001 080*	Schuurkop Alu dia 45 mm met stift	280,00
55 001 085*	Schuurkop rubber dia 20 mm met stift	33,60
55 001 090*	Schuurkop 45 mm K80	17,85
55 001 095*	Schuurkop 20 mm K150	6,30
55 001 071	Kit schuurring 100 mm breed K40 5st	35,95
55 001 072	Kit schuurring 100 mm breed K60 5st	35,95

* Tot einde voorraad



2.2 SPRAYAPPARATEN ACCESSOIRES KOFFERS

MASTERSPRAY TOUCH.....	42
JETSPRAY LCD	44
JETSPRAY LCD PD30	45
JETSPRAY LCD PODODENT I.....	45
JETSPRAY LCD PDL40	46
JETSPRAY LCD NBX.....	46
MASTER MOBILE	47
SIRIUS NT MICRO + LICHT	48
NEPTUN NT MICRO + LICHT.....	49
LUNA & SATURN AT MICRO	49
TRITON AT MICRO	50
ESCORT DROOGFREES.....	50
APPARATENKOFFER + TROLLEY	51
M1+ DRAAGBARE DROOGFREES.....	52
OMNICUT	52
MASTERVAC SOUNDLESS.....	53
ONDERHOUD	53
INSTRUMENTENKOFFERS.....	54
KOFFERS VOOR SPRAYAPPARATEN.....	55

VRAAG NAAR ONZE
LEASINGVOORWAARDEN

MASTERSPRAY TOUCH

Deze gloednieuwe innovatie is niet alleen compact en draagbaar, hij is ook uiterst efficiënt door zijn TOUCH PANEL.

Dit apparaat voor de professionele gebruiker heeft een hoogstaande kwalitatieve tandheelkundige motor en handstuk en beschikt over een elektronisch aanpasbare spray.

Het innovatieve touchpanel is heel eenvoudig te reinigen, wat bijdraagt aan een uiterst hygiënische werkomgeving.

De Masterspray TOUCH is bovendien uitgerust met een innovatieve krachtige compressor die eveneens licht en stil is. 3 vrije geheugenstanden en de water-niveauverklikker verhogen het werkcomfort en de ergonomie.

De onderhoudsverklikker verwittigt u tijdig voor een noodzakelijk onderhoud.



B 29 cm x H 19 cm x D 22 cm
Gewicht: ±3kg



Onderhoud toestel zie pagina 53



Ref: 54010010



Ref: 54010198



Hoekhandstuk



Opties:

54010198	Voetpedaal on/off Touch/Jetspray LCD	75,00
54010010	Sterke draagtas met handvat & schouderriem	99,00
T41044052	Hoekhandstuk 200.000 rpm, los	936,00
T41044051	Hoekhandstuk intralight 200.000 rpm, los	1.180,00
T59000260	Omnicut (zie pag. 52)	55,00
T59000261	Mesjes voor Omnicut /20 st	21,95



MASTERSPRAY TOUCH NLX NANO LED

€ 3.815

Het topmodel. De nieuwe NLX micromotor -zonder koolstofborstels- is compact, licht in gewicht, maar vooral bijzonder krachtig op zowel hoge - als lage toeren. In combinatie met het Pododent II handstuk beschikt u over de sterkst draagbare machine die momenteel op de markt te verkrijgen is. Hij is standaard uitgerust met licht (intralight).

**Niet meer leverbaar
Plus livrable**



Ref: 54010180



MASTERSPRAY NT100 LED

€ 3.550

Deze micromotor van Duitse makelij heeft dezelfde kenmerken als de NLX Nano.



Ref: 54010190



MASTERSPRAY TOUCH NBX LED

€ 3.450

De interne spray motor met ingebouwde lichtbron geeft, zelfs met de spraynevel, altijd een scherp zicht op de behandelplek. Een lamp of loupe is overbodig. Bovendien is het handstuk luchtgekoeld voor het intensieve werk.



Ref: 54010170



MASTERSPRAY TOUCH NBX

€ 2.950

De masterspray TOUCH heeft standaard de krachtige en bewezen NBX motor (met koolstofborstels). 40.000 toeren, interne spray en luchtkoeling voor het intensievere werk.



Ref: 54010160



MASTERSPRAY NT100

€ 2.950

Deze borstelloze motor van Duitse makelij behoudt zijn kracht op elk toerental en is zeer onderhoudsvriendelijk (geen koolstofborstels). 40.000 toeren, nattechniek en een gebruiksvriendelijk toetsenbord zorgen voor jarenlang werkplezier.



Ref: 54010185

ALLROUND SPRAYAPPARAAT

De Jet Spray LCD is een intern sprayapparaat met verschillende motoren telkens in functie van de intensiteit van werken of de behoefte van de klant. Een extreem laag eigen gewicht is een ideale troef op alle modellen.



B 29 cm x H 19 cm x D 22 cm
Gewicht: ±3kg



Standaard is de nieuwe Jetspray LCD uitgerust met

- Overzichtelijk display en makkelijk te onderhouden
- Een NSK motor van 30.000 of 40.000 tpm
- Links/rechts draaien
- 250 ml vulbokaal – handig uitneembaar zoals bij de TOUCH
- Traploze regelbare sprayfunctie dankzij de naaldregeling
- Met of zonder LED verlichting
- Duidelijk leesbaar LCD display met alle nodige functieaanduidingen
- Onderhoudsindicator



JETSPRAY LCD PD30

KENMERKEN

€ 1.950

Dit instapmodel heeft een koolstofborstelvrije motor tot maximaal 30.000 toeren. Voldoende krachtig tot 4 à 5 behandelingen per dag.



Ref: 54010150

JETSPRAY LCD PODODENT I

KENMERKEN

€ 2.250

Deze NSK Pododent I motor is de referentie in de markt. De 40.000 toerenmotor koppelt betrouwbaarheid aan ergonomie en is goed tot 7 behandelingen per dag. Het handstuk is zeer licht en makkelijk hanteerbaar. Ideaal voor studenten en starters die enige reserve willen inbouwen.



Ref: 54010151

Opties:

54010198	Voetpedaal on/off Touch/Jetspray LCD	75,00
54010010	Sterke draagtas met handvat & schouderriem	99,00

JETSPRAY LCD PDL40

KENMERKEN

€ 2.865

Pedicures die aan huis gaan kunnen dit niet meer missen : De Led verlichting in de PDL40 motor verlicht het werkkoppervlak zodat geen loupelamp of extra verlichting aan huis aanwezig hoeft te zijn. Bovendien zorgt een brushless motor voor meer koppel –ook op lagere toerentallen- en minder onderhoud. Het maximale toerental van 40.000 ligt steeds binnen handbereik.

Het handstuk ligt als een pen in de hand – uiterst licht en ergonomisch.



Ref: 54010152

JETSPRAY LCD NBX

KENMERKEN

€ 2.650

Nieuw: de Jetspray krijgt een dentale motor met koeling. Voor de professionele voetverzorgster die intensief werkt – rond de 9 à 10 behandelingen per dag – en wil rekenen op een betrouwbaar motor-handstuk combinatie.

Het handstuk is deelbaar en hierop kan dan ook de omnicut of een hoekhandstuk gemonteerd worden.

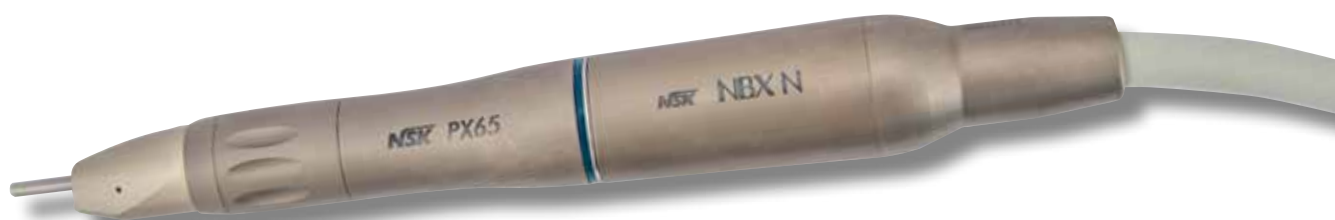

Ref: 54010153

Opties:

54010198	Voetpedaal on/off Touch/Jetspray LCD	75,00
54010010	Sterke draagtas met handvat & schouderriem	99,00



Onderhoud toestel
zie pagina 53

MASTER MOBILE



MASTER MOBILE SPRAY

L x B x H: 16cm x 22cm x 20.5cm
Gewicht 2,7kg
48db



MAAKT AMBULANT WERKEN NOG GEMAKKELIJKER !

Licht en compact apparaat met hoge functionaliteit. Met zijn 2,7 kg een lichtgewicht die snel opgebouwd kan worden en dus ideaal is om dagelijks te gebruiken onderweg.

Revolutionair design die het apparaat compact en elegant maakt en toch robuust en gemakkelijk te bedienen. Het apparaat is heel eenvoudig om te reinigen of te verplaatsen.

Het handstuk, gebaseerd op de technieken voor tandartsen is makkelijk te reinigen en te ontsmetten. Verkrijgbaar met de NT100 (LED) en de PDL40

De Mastermobile heeft een innovatief aanraakscherm. Dit scherm mag met een in ontsmettingsmiddel gedrenkte doek gereinigd worden waardoor

perfect hygiënisch kan gewerkt worden.

Dankzij het tunnelsysteem aan de zijkant kan de motorkabel netjes opgeborgen worden. Bij gebruik trek je de kabel gewoon naar buiten. Tijdens de behandeling kan de motor in de uitsparing gelegd worden.

De Mastermobile heeft een stopcontact en een aansluiting voor een voetpedaal zodat de gebruiker er makkelijk kan mee werken.

De Mastermobile zit in een handige tas en moet hier voor gebruik niet uitgehaald worden. Zowel het voetpedaal, de stekker als de motor zijn vrij toegankelijk wat een snelle opstart ter plaatse mogelijk maakt.

MASTERMOBILE NT100

€ 2.950



MASTERMOBILE PDL40

€ 2.985



MASTERMOBILE NT100 LED

€ 3.550





L 28 cm x H 11,5 cm x D 28 cm

KENMERKEN

€ 2.595

- Spray met brushless micromotor
- Instelbare spray, 2 memory-functies met digitale aanduiding RPM, LED aanduiding sprayvolume.
- Lange kabel van 1,60 m.
- 3 geheugenknoppen om toerental makkelijk te programmeren.
- Service indicator voor onderhoud.
- Vloeistofreservoir 500 ml.
- Frezentester
- Gewicht 2,9 kg

BRUSHLESS MICROMOTOR + LICHT

- Compact en licht in gewicht
- Zonder koolstofborstels
- Sterke overbrenging bij lage toeren: micromotor behoudt kracht, ook bij lage toeren.
- RMP sprayhandstuk: 2200 - 42000 RPM
- Geïntegreerde spray

Opties:

54013530	Draadloze voetbediening	215,00
54013500	Apparatenkoffer voor Sirius/Luna	450,00



L 35 cm x H 14 cm x D 15 cm

Ref: 54013230



Koffers
zie p51



Onderhoud toestel
zie pagina 53

TECHNISCHE GEGEVENS:

- Totaal gewicht: 2,7 kg
- Aansluiting: 110-240 volt, 50-60 Hz
- Handstuk 30 V/DC
- Multikanaal met 3 functies voor frees/spray AAN/UIT en droogblazer

SPRAYTOESTEL VOOR VOETVERZORGING

€ 2.195

Het krachtige spraytoestel voor voetverzorging met handstuk met verlichting en micromotor.

Onze kleine 'GROTE' past precies in de koffer voor ambulante voetverzorging van Gerlach.

- Wordt aangedreven door een micromotor met een hoog draaimoment.
- Het toerental kan traploos van 2.000 tot 42.000 tpm worden ingesteld.
- Het handstuk met motor is voorzien van 2 ledlampjes aan het uiteinde, die zorgen voor een heldere en schaduwvrije belichting van de zone die moet worden behandeld.
- 25° naar achteren gekanteld bedieningsvriendelijk folietoetsenbord, dat kan worden gedesinfecteerd.
- Krachtige motor in het handstuk met automatische spantang.
- Geheugenfunctie voor 3 vrij te kiezen toerentallen.
- Duidelijk afleesbare digitale aanduiding van het toerental.
- Rechts/links draaiende motor in het handstuk.
- Spraytank van 250 ml (voldoende voor meer dan 30 uur sprayen)
- Sprayhoeveelheid kan in het geheugen worden opgeslagen en kan vrij worden gekozen.

LUNA & SATURN AT MICRO

KENMERKEN

- Compact freesapparaat met afzuiging
- Handzame brushless micromotor (116 g), goed te reinigen, zeer vibratiearm
- Lange buigzame afzuigkabel 1,50 m, ideaal in de praktijk, of bij klantenbezoek
- Toerental Luna van 6000 tot 25000 RPM
- regelbaar in stappen van 10%
- Toerental Saturn van 5000 tot 42000 RPM
- regelbaar in stappen van 10%
- Krachtige, geluidsarme geïntegreerde 360° afzuiging van 150l/min. 700 Watt. Keuze uit 3 standen. Uitwendig geluidsdempingsysteem van de afzuiging.
- Stofzak van 400 cm³, afsluitfilter voor een zuivere omgevingslucht. Aanduiding van een volle stofzak.

Opties:

54013530	Draadloze voetbediening	215,00
54013500	Apparatenkoffer voor Sirius/Luna	415,00

LUNA

€ 1.595

Ref: 54013310



SATURN

€ 1.995

Ref: 54013300



L 28 cm x H 12,5 cm x D 28 cm



KENMERKEN

€ 1.425

 GERLACH
TECHNOLOGIE

- Gewicht apparaat met koffer: 2,7 kg (koffer in optie - p57)
- Licht freesapparaat met stofafzuiging, voor ambulante handel
- Ergonomisch en licht Micromotor handstuk (115 g).
- Zeer lichte en buigzame 160 cm lange afzuigdarm.
- Geluidsarme stofafzuiging, rondom de freeskop. Max. 100 l/min/60 dBa.; 700 Watt, keuze uit 3 standen.
- Toerental tussen 6.000 en 25.000 RPM, regelbaar in 10 % stappen.

B 35 cm x H 14 cm x D 14 cm



Ref: 54013320

Opties:

54013525	LED verlichting voor Triton	139,00
54013530	Draadloos voetpedaal, met div. functies	215,00
54013318	stofzakje voor Triton/Luna/Saturn	1,95



Koffers
zie p51



Onderhoud toestel
zie pagina 53

ESCORT DROOGFREES

KENMERKEN: BETROUWBARE DROOGFREES

€ 435

- Een compacte, maar krachtige droogfrees met een maximaal toerental van 40.000 RPM.
- Is naast pedicurewerk ook geschikt voor professioneel manicurewerk.
- Het handstuk bestaat uit twee delen, wat het onderhoud eenvoudiger maakt.
- Geleverd inclusief voetpedaal en houder voor micromotor.
- Links en rechts draaien.
- Speciaal handstuk ivm onderhoud



Ref: 54011840

APPARATENKOFFER + TROLLEY

VOOR TRITON / NEPTUNE

- Bijzonder licht: slechts 1,7 kg.
- Veel bergruimte, kan in afzonderlijke box (apart te bestellen).
- Afneembaar deksel kan dienen als behandeltablet.
- Uit licht ABS materiaal met een krasvrije acryl-afwerking met elegante aluminium-look. Slechts 16 cm diep, makkelijk te dragen.

Optie: LED-verlichting in koffer

Triton: ref: 54013525
Neptune: ref 54013526

€ 139



KOFFER

€ 450

Ref: 54013505

TROLLEY

€ 245

Ref: 54013515

B 46 cm x H 39 cm x D 16 cm



VOOR SIRIUS / LUNA / SATURN

- Gewicht: 4,7 kg
- Interieur in ABS perfect aangepast aan de 3 freesapparaten.
- Katoenen houder voor instrumenten en ABS doos met
- Hermetisch afsluitbare deksel, voor het desinfecteren van frezen in alcohol.

KOFFER

€ 450

Ref: 54013500

TROLLEY

€ 245

Ref: 54013510



B 41cm x H 45 cm x D 16 cm

M1+ DRAAGBARE DROOGFREES



Ref: 54011830

KENMERKEN

€ 550

- Droogtechniek
- 30.000 toeren
- Krachtige en onderhoudsvriendelijke brushless motor
- Met deelbaar handstuk - dus ook geschikt voor de Omnicut
- Autonomie van 7u tot 8u – afhankelijk welke type freeskop dat gebruikt wordt
- Oplaadtijd 2,5u
- Lithium Polymeer batterij
- Links/rechts draaien
- Inclusief voetpedaal
- Inclusief broekriem draaghoesje
- Afmetingen controller: 13 cm x 7 cm x 3 cm
- Gewicht controller: 220 gr
Totaal gewicht met motor en handstuk: 445 gr



OMNICUT

Als u een podo-unit of Masterspray/Jetspray met een zogenaamde dentale motor en deelbaar handstuk (type NBX, NLX, NT100, BienAir MX-2...) heeft, kan u een Omnicut eeltslijper op het handstuk bevestigen.

Het achterste deel werkt vertragend, zodat het toestel niet meer dan 10.000 RPM uitvoert.

In de kop zitten 2 mesjes die zich aan weerszijden van de draaiende rotor bevinden. Hiermee wordt eelt zeer snel weggesneden.

OMNICUT

€ 550

Ref: T59000260



Advies

Best gebruiken in combinatie met de ESCORT - DROOGFREES of met de M1+ draagbare droogfrees



Onderhoud toestel
zie pagina 53

Opties:

T59000261	Mesjes per 20 stuks	21,95
-----------	---------------------	-------



MASTERVAC SILENT 30 PDV € 2.275

Ref: 54010121

Ook verkrijgbaar in uitvoering:
MV40: van 8.000 tot 40.000 RPM

MASTERVAC SILENT 40 PDV € 2.475

Ref: 54010126

Opties:

54010129	5 stofzuigerzakjes	12,00
----------	--------------------	-------



Onderhoud toestel
zie pagina 53

KENMERKEN MASTERVAC SOUNDLESS MV30

- Maximaal geluidsniveau 49 dB(A)
- Maximale zuigkracht: 200 l/min
- Brushless zuigmotor
- Gewicht 2,6 kg
- Elektrisch verbruik: maximaal 90 W
- van 6.000 tot 30.000 RPM
- Digitale bediening van het toerental en de zuigkracht
- Snelheids- en zuigkrachtdisplay
- Keuze draairichting: links of rechts
- 2 memory's voor toerental en 2 voor de de zuigkrachtinstelling
- Brushless micro-motor
- Optionele voetbediening
- Afmetingen: h 11,5 cm - b 28,5 cm - d 24 cm
- Geïntegreerde handvathouder

ONDERHOUD

ONDERHOUD MICROMOTOR

Hieronder kan u kiezen uit het assortiment onderhoud voor alle micromotoren. Reinig regelmatig uw toestel, dit verlengt de levensduur ervan. Voor bijkomende informatie kunt u hiervoor ook bij ons terecht op het nummer +32 (0)15 29 48 48.

1	71 000 080	Spuitbus - CleanSpray+	500ml	27,95
2	71 000 081	CleanSpray+ spuitmondje		9,50
3	T42 040 000	Lubrimed - navulling vet turbine		56,35
4	T42 040 001	Plastic spuit voor turbine		44,00
	51011700	Voetpedaal Masterspray II en Jetspray model 2017		58,00



1.



2.



3.



4.



EXTERNE SPRAY

Podoliquid heeft verschillende functies: het verweekt de huid en het desinfecteert de huid tegelijkertijd. Podoliquid, met blauw etiket, moet gebruikt worden in toestellen met een EXTERNE spray.

50% alcohol

€ 22,95

Ref: 51000000



INTERNE + EXTERNE SPRAY

Podoliquid FRESH, met paars etiket, mag gebruikt worden in toestellen met een INTERNE en EXTERNE spray.

20% alcohol

Ref: 51000001

€ 22,95



INTERNE SPRAY

Podoliquid SOFT, met groen etiket, moet gebruikt worden in toestellen met een INTERNE spray. Het bevat - naast anti-bacteriële werkstoffen - ook schimmelwerende werkstoffen, voor een optimale hygiëne. Bovendien bevat het glycerine van een optimale hydratatie

< 20% alcohol

Ref: 51000005

€ 21,95

INSTRUMENTENKOFFERS



Ref: 23 200 000

BOLLMANN KOFFER CONZERTINA SKAI

€ 645

Deze dokterskoffer met variabele vakindeling heeft een sterke skai buitenbekleding.

Afmetingen: 43 cm x 21 cm x 32 cm (L/B/H)

Kleur: zwart

Gewicht: 4,5 kg

BOLLMANN KOFFER CONZERTINA POLYMOUSSE

€ 415

Deze dokterskoffer met variabele vakindeling heeft een sterke skai buitenbekleding.

Afmetingen: 43 cm x 21 cm x 32 cm (L/B/H)

Kleur: zwart

Gewicht: 4,5 kg



Ref: 23 200 100

Ref: 23 300 010



KOFFER PARAT MET TROLLEY SYSTEEM IN NATUURLIJK LEDER

€ 208

Deze lade-koffer heeft 5 lades.

Afmetingen: 43 cm x 24 cm x 37 cm (L/B/H)

Kleur: zwart

Gewicht: 4,2 kg

Ref: 23 200 370



TROLLEY NYLON DOUBLE

€ 195

Handige koffer voor het opbergen van zowel een freestoestel als instrumenten en verbanden.

Laag eigen gewicht (5,8 kg)

Trolley systeem en schouderriem.

2 compartimenten:

Boven : 40 cm x30 cm x21 cm hoog : voor de frees en eventueel hogere flacons

Onder: 3 lades : 2 ondiepe + 1 diepe

Afmetingen koffer zonder handgreep : (BxDxH) : 42 cm x 30 cm x 58 cm

KOFFERS VOOR SPRAYAPPARATEN

Ref: 54 010 010



DRAAGTAS COMPACT

€ 99

Deze draagtas is geschikt voor een sprayapparaat en een aantal instrumenten.

Afmetingen: L32 cm xB23 cm x H27 cm.

Kleur: zwart

Gewicht: 1 kg

Monteerbaar op trolleysysteem (PARAT)

DRAAGTAS BOLLMANN

€ 245

Mits een aantal accessoires (niet meegeleverd) is deze draagtas geschikt voor dagelijkse ambulante pedicure.

Afmetingen: L43 x B31 x H26 cm

Kleuren: zwart of rood

Gewicht: 1,3 kg

Ref: 23 200 201





3.1 WERKTAFELS

DESIGN WERKTAFEL	58
HOUTEN WERKTAFEL	59
COMPACTE ROLWAGEN	59



VRAAG NAAR ONZE
LEASINGVOORWAARDEN

DESIGN WERKTAFEL

MODEL MET 2 WERKBLADEN

€ 395

BENTLON

Chique werktafel, vormgegeven in lijn met de behandelzetel, met chromé frame en 2 werkbladen in MDF, met witte formica.

- Afmetingen: H 65 cm x D 42 cm x B 69 cm
- Afstand tussen de bladen: 40 cm.

Wit

Het is mogelijk om een loupelamp te monteren op 1 van de 4 hoeken.

MODEL MET 3 WERKBLADEN

€ 525

Zoals bovenstaand model, maar dan met 3 werkbladen.

- Afmetingen: H 91 x D 42 x B 69 cm
- Afstand tussen de bladen: 27,5 cm.

Wit

M920065	1 lade per werkblad WIT	65,00
M920069	Adapter voor loupelamp	35,00



Ref: M920041

Ref: M920042

HOUTEN WERKTAFEL

KENMERKEN

Werktafels zijn belangrijk in ieder instituut. Wij bieden u zeer stabiele werktafels met 4 rolwielen, die gemakkelijk verplaatsbaar zijn. Lades kunnen naar keuze geplaatst worden en een stekkerdoos kan beves-

tigd worden, zodat u uw elektrische apparaten moeiteloos aansluit.

Verder kan op de werktafel heel gemakkelijk een loupelamp bevestigd worden.

MODEL MET 2 BLADEN

€ 260

- Afmetingen: H 65 cm x D 40 cm x B 65 cm
- Afstand tussen de bladen: 37 cm

MODEL MET 3 BLADEN

€ 295

- Afmetingen: H 85 cm x D 40 cm x B 65 cm
- Afstand tussen de bladen: 30 cm

M920115	1 lade per werkblad	58,00
M920120	Stekkerdoos met 3 stopcontacten en snoer (3 m)	35,00



Ref: M920044



Ref: M920043

COMPACTE ROLWAGEN

COMPACTE ROLWAGEN + TABLET

€ 275

Op deze rolwagen kan u één activiteit centraliseren.

- Afmetingen: H 86 x D 39 x B 39
- Diverse vakken langs 3 zijden
- Afvalbakje
- 3 laden langs beide zijden toegankelijk
- In optie: tablet om één vlak werkblad te bekomen

O 315 101	Tablet voor Roltafel	45,00
-----------	----------------------	-------



Ref: O315100



3.2 LAMPEN

LOUPELAMPEN	62
LOUPELAMP STATIEF ULTIMA	64
LOUPELAMP OPTIES	64
LED LAMP SUNLED	64
MANICURELAMPEN	65

VRAAG NAAR ONZE
LEASINGVOORWAARDEN

LOUPELAMPEN

LUXO

LOUPELAMP LUXO WAVE LEDS

€ 599

WAVE staat voor Wide Angle Visual Enlargement: rechthoekig breed kijkoppervlak van 175 x 108 mm. Dioptrie 3,5.

Dubbele, zijdelingse belichting regelbaar in sterkte, schaduwvrije belichting en met interne veren.



Ref: 80189220

LUXO



Ref: 80189310

LOUPELAMP LUXO CIRCUS LED

€ 565

Ronde designloupelamp met een groot vergrootglas (16 cm diameter). Dioptrie: 3,5.

Voor een optimaal, onvervormd zicht op de behandelplaats. Met interne veren.

Traploos dimbaar.

daylight™



Ref: 80189624

LOUPELAMP DAYLIGHT IQ LED

€ 370

Deze Daylight iQ heeft een strak en modern design. Dankzij de grote lensdiameter van 17,5 cm en 60 ultraheldere "longlife" LED's zie je elk detail. Lenzen: dioptrie 3 standaard en extra lens met dioptrie 12

De 4-stapdimmer is handig om de lichtsterkte in te stellen. De flexibele verbinding en de veren in de arm zorgen voor een vlotte en accurate positionering, zonder te gaan "driften". Armlengte: max 118 cm

LOUPELAMPEN

LOUPELAMP DAYLIGHT OMEGA7 LED GROOT

€ 295

LED loupelamp met 17 cm groot vergrootglas in acryl. LED's met 2 standen. Interne veren en versterkte koppelingen zorgen voor accurate positionering.

Dioptrie: 3

Lichtsterkt: 6300 Lux

Max reikwijdte: 118cm

Verbruik: 12 Watt



Ref: 80189633



80189631

LOUPELAMP DAYLIGHT OMEGA5 LED KLEIN

€ 189

De nieuw ontworpen armatuurverbinding maakt eenvoudig een probleemloze en stabiele positionering mogelijk. De op- en neer beweging van het armatuur wordt geregeld met een stelschroef (vleugelmoer). De veren zijn in de arm weggewerkt. De 40 leds van de Omega 5 hebben een gemiddelde levensduur van 50.000 uur voor circa 20 jaar probleemloos gebruik.

Dimbaar middels 2 stappen (100% – 40% – 0)

Lichtsterkte: 5500 lux (meetafstand 15 cm)

Quick-lens-swap-lenswisselsysteem: om de lens snel te kunnen verwisselen

Glazen lenzen met een doorsnede van 12,5 cm en een vergroting van 1.75x (3 dioptrie) en 2.25x (5 dioptrie)

Grote reikwijdte (max. 115 cm)

LOUPELAMP DAYLIGHT OMEGA 3,5 AMBULANT MET TAS

€ 177

Deze compacte loupelamp met krachtige dimbare ledverlichting (4 standen) is ideaal voor de ambulante pedicure. De vier lichtstanden geven je de keus tussen verschillende lichtsterktes van daglicht. Door de juiste lichtsterkte te kiezen verhoogt je het contrast van je zicht en kan je werken zonder zichtbelemmering.

Het vergrootglas is voorzien van 2.25x (5 Dioptrie) vergroting en beschikt over een heldere lens van 9cm. Daarnaast is de loupelamp voorzien van een flexibele arm en een roteerbare lens. Met de bijgeleverde tafelklem is de loep gemakkelijk vast te maken op bijna elk oppervlak.



80189645

LOUPELAMP STATIEF ULTIMA

KENMERKEN

€ 195

De lamp kan ook op een verzaamd statief met 5 rolwielen worden geplaatst.

Ref: 80189800



LOUPELAMP OPTIES

M1605	Reserve ringlamp voor 80189400	19,50
80190040	Reservelamp deluxe S 7W Luxo WAVE	10,00
80189015	Wandbevestiging voor lamp	15,00
80190051	Reservelamp LUXO Circus	39,00
80189399	Muurbevestiging LUXO	48,50

LED LAMP SUNLED



STERN PODIA 

Ref: 54015508

KENMERKEN

€ 1.475

- LED produceert lichtstralen zonder infrarood, de belichte oppervlakte warmt niet op.
- LED geeft een wit licht, met een kleurtemperatuur van 5.500 °K (neutraal). Men kan de helderheid aanpassen zonder de lichtkleur te veranderen.
- Extra lange levensduur van de lamp (gemiddeld 50.000 uur).
- Perfect voor montage op alle Podologie-units.

Technische gegevens

Voeding	90-240 V - 50/60 Hz - 7 x 3 W
Kleurtemperatuur	5500° Kelvin
Lichtoppervlak	op 50 cm = 9 cm diameter
Intensiteit	op 1 m = 22.000 Lux

MANICURELAMPEN

KENMERKEN

Deze compacte lampen geven een helder halogeenlicht- of ledlicht voor optimaal werkcomfort.

De vorm is uitermate geschikt voor gebruik op een manicuretafel.



Ref: 80189607

€ 160



Ref: 80189600

€ 75

2.

Tot einde voorraad



Ref: 80189605

€ 60

3.

Tot einde voorraad

3.3 TABOURETS

TABOURET PENDING COMPACT EXCLUSIV	67
TABOURET SILVER.....	68
TABOURET BRONZE	68
TABOURET GOLD & PLATINUM (+).....	69
TABOURET ERGONOMIQUE.....	70
TABOURET STAR.....	70
TABOURET ROL.....	71

TABOURET PENDING COMPACT EXCLUSIV

CARACTÉRISTIQUES

€ 755

- La stabilité est garantie par un pied chromé à cinq branches.
- Tabouret très ergonomique, grâce au système "pending"
- La mobilité est assurée par cinq roulettes de qualité optimale.
- Réglage en hauteur à l'aide d'un vérin à gaz et portée de 42 à 53 cm
- Hauteur du dossier: 50 cm
- Largeur du dossier: 20 cm

Ce modèle offre un grand confort ergonomique grâce à son haut dossier. Modèle simple et mobile qui permet d'adopter une position détendue pendant le soin.

Ref: 80300020



37 coloris
différents

TABOURET SILVER

SILVER

€ 415

BENTLON

Les tabourets sont utilisés toute la journée durant et doivent répondre à toutes les exigences, faute de quoi ils occasionnent de la fatigue, des douleurs dans le dos et, à terme, de graves problèmes de dos. Un bon dossier est donc nécessaire.

CARACTÉRISTIQUES

- La stabilité est garantie par un pied chromé à cinq branches, d'un diamètre de 60 cm.
- La mobilité est assurée par cinq roulettes de qualité optimale, qui se bloquent automatiquement lorsque la tabouret n'est pas chargé.
- Réglage en hauteur à l'aide d'un vérin à gaz et portée de 48 à 60 cm.
- Dossier réglable en hauteur et vers l'avant/l'arrière

Réf. reportez-vous aux choix en matière de forme d'assise

Ref. M918003



Ref. M918004



Ref. M918005



37 coloris différents
La couleur standard est le blanc



M918040

Housse en tissu éponge blanc pour le dossier et l'assise

30,00

TABOURET BRONZE

BRONZE - CARACTÉRISTIQUES

€ 275

BENTLON

Un tabouret simple mais extrêmement solide.

- Réglable à une hauteur de 45 à 58 cm à l'aide d'un vérin à gaz.
- Pas de dossier.
- Uniquement disponible avec une assise ronde.
- Les roulettes se bloquent automatiquement lorsque le tabouret n'est pas chargé.

Ref: M918010



37 coloris différents
La couleur standard est le blanc



TABOURET GOLD & PLATINUM (+)

BENTLON

Ce tabouret est conçu pour ceux qui consacrent une grande partie de leur journée à des épilations électriques ou des soins des pieds.

DOSSIER/ACCOUDOIR PIVOTANT

- Un dossier/accoudoir arrondi, pivotant et très stable pour un soutien optimal de l'avant-bras lors des travaux de précision, tels que l'épilation électrique, les pédicures ou le maquillage permanent.
- Pied chromé à cinq roulettes
- Roulettes se bloquent automatiquement lorsque le tabouret n'est pas chargé

GOLD Ref: M918036 € 495

PLATINUM Ref: M918038 € 525



Gold
Platinum



37 coloris différents
La couleur standard est le blanc

Le "Platinum" correspond au "Gold" complété d'un système breveté (plus d'ergonomie)

PLATINUM + Ref: M918039 € 625



Platinum +

TABOURET ERGONOMIQUE

CARACTÉRISTIQUES

€ 475

- Très confortable: totalement adapté au corps.
- Favorise une bonne position assise et soulage le mal de dos.
- Les arrondis stimulent la circulation sanguine.
- L'assise est réglable en hauteur/inclinable.
- Les roulettes se bloquent automatiquement lorsque le tabouret n'est pas chargé.



37 coloris différents
La couleur standard est le blanc

BENTLON



Ref: M918030

TABOURET STAR

STAR

€ 799

En matière de design, ce tabouret s'accorde parfaitement avec les chaises de pédicure Pleion, Arcadia, Orion et Lyra et est disponible en différentes couleurs. Reportez-vous aux pages 20-23.

- Revêtement très solide et résistant aux rayures.
- Assise ergonomique.
- Auto-extincteur et hypo allergène.
- Réglable en hauteur.
- Inclinaison mobile ou fixe.
- L'assise est positionnée de façon synchrone en fonction de la position du dos.
- Les roulettes se bloquent automatiquement lorsque le tabouret n'est pas chargé.



Standard: 24 coloris différents

STERN PODIA 



Ref: 80300300

TABOURET ROL

ROL

€ 599

STERN PODIA 

En matière de design, ce tabouret s'accorde parfaitement avec les chaises de pédicure Pleion, Arcadia, Orion et Lyra et est disponible en différentes couleurs. Reportez-vous aux pages 20-23.

Ref: 80300320

- Revêtement très solide et résistant aux rayures.
- Assise ergonomique.
- Pas d'inclinaison de l'assise/du dossier.
- Dossier réglable en hauteur.



Standard: 24 coloris différents





4.1 HYGIËNE TOESTELLEN

AUTOCLAAF TAU 3000 VACUUM	74
HETELUCHTSTERILISATOR.....	74
ULTRASOON CLEANER.....	75
SONOREX RK 31 / RK 100	75

VRAAG NAAR ONZE
LEASINGVOORWAARDEN

AUTOCLAAF TAU 3000 VACUUM

PROFESSIONEEL EN ZONDER RISICO'S.

€ 3.350

Door stoom onder druk (+2 bar) te houden klimt de temperatuur van het water tot 134°C waardoor virussen, bacteriën, schimmels en sporen gedood worden. In het gesealde zakje wordt de instrumenten steriel gehouden tot het gebruik bij uw patient.

Het proces gebeurt in 3 fases :

1. Voorvacuum fase
2. De constante overdrukfase
3. De ventilatie en anticondensatiefase

VOORDELEN

- Vacuum pomp: voor een perfecte sterilisatie en droging
- 5 sterilisatieprogramma's: 4 vaste en 1 instelbaar
- Garantie op een perfecte hygiëne: door de scheiding van de reservoirs van gebruikt water enerzijds en het zuivere, gedemineraliseerd water anderzijds.
- Veilig: door microprocessors gecontroleerd proces waardoor bij een eventuele fout de druk afgelaten wordt en de code wordt weergegeven

SEALING MACHINE

Sealing machine

Ref: 80910200

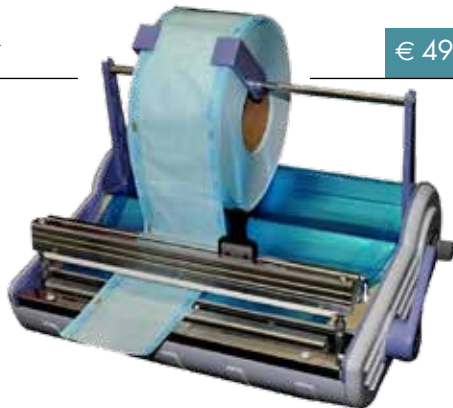

€ 495



Ref: 80910100

KENMERKEN

Afmetingen (cm): b 44,4 x h 38,5 x d 43
Kamer : 100% Inox,
24 cm diameter x 35 cm diep
Klasse: S
Vermogen: 1250 Watt
Gewicht: 50 kg
Spanning: 220V

SLEEVE OP ROL

Met behulp van de sealing machine kan men hiermee instrumenten verpakken om te autoclavieren. Daarna blijven de instrumenten steriel verpakt tot net voor gebruik.



€ 39

Ref: 80910280
100mm x 200m

HETELUCHTSTERILISATOR

KENMERKEN

Heteluchtsterilisatie is een veilige methode om instrumenten te steriliseren. De sterilisatietijd varieert van 15/20 minuten tot 45/60 minuten. Aanbevolen temperatuur is tussen 150° en 180°.

Een koud apparaat heeft ong. 30 min. nodig om op temperatuur te komen, pas daarna begint de sterilisatietijd. De instrumenten moeten er droog ingelegd worden (geen hout noch plastic)

MAXI

€ 595

Inhoud: 10 liter, verschillende niveaus voor gelijktijdig desinfecterengelegd worden (geen hout noch plastic)

MINI

€ 360

Inhoud: 2 liter - 1 niveau



Ref: 80910003

Ref: 80910000

**Niet meer leverbaar
Plus livrable**

L 43 cm x L 35 cm x H 41 cm

L 31 cm x L 18 cm x H 13 cm

ULTRASOON CLEANER

Voor het reinigen van instrumenten en frezen is een ultrasoonreiniger ideaal. De trilling die het apparaat veroorzaakt lost de minuscule vuilrestjes op.

KENMERKEN

Een rechthoekig ultrasoonapparaat, waar uw instrumenten gemakkelijker in passen.



BINNENAFMETINGEN: L18 X H14 X D7

Ref: 80960000

€ 135

- Inhoud: 1,4 liter
- Automatische tijdschakelklok

BINNENAFMETINGEN: L25 X H15 X D8

Ref: 80960100

€ 185

- Inhoud: 2,5L met verwarming
- Automatische tijdschakelklok

Gebruik desinfectievloeistof:
Dürr 212/220 of Bechtol Premium

SONOREX RK 31 / RK 100

RK31

€ 475

Compacte en krachtige ultrasoonreiniger, dankzij de rechthoekige vorm geschikt voor bijna alle instrumenten. Vervaardigd uit inox voor een lange levensduur.

- Inhoud: 0,9 liter
- Draaiknop voor schakelklok
- Inclusief draadmand en RVS deksel.

80 95 2010	Mandje Inox RK31	50,00
80 95 2020	Deksel Inox RK31	27,00

RK100

€ 885

Ruime ultrasoonreiniger, geschikt voor alle instrumenten. Alle onderdelen zijn vervaardigd uit inox, voor een lange levensduur.

- Inhoud: 3 liter
- Draaiknop voor schakelklok
- Inclusief draadmand en deksel

80 95 1010	Mandje Inox RK100	85,00
80 95 1020	Deksel Inox RK100	55,00

Binnenafmetingen:
L 19 cm x B 9 cm x H 6 cm

**Niet meer leverbaar
Plus livrable**

Binnenafmetingen:
L 24 cm x B 14 cm x H 10 cm

Gebruik desinfectievloeistof:
Dürr 212/220 of Bechtol Premium

Ref: 80952000

Ref: 80951000





4.2 SOFTSTEAMER

SOFTSTEAMER PLATINUM.....	78
SOFTSTEAMER GOLD.....	78
SOFTSTEAMER SILVER.....	79
SOFTSTEAMER BRONZE.....	79
DIGITAL FACIAL STEAMER MET OZON EN VOET .	80
HOOGFREQUENTIE APPARAAT PORTABEL.....	80
HOT CABINET	81
IONISATIE- EN DESINCRUSTATIE-APPARAAT.....	81

VRAAG NAAR ONZE
LEASINGVOORWAARDEN

SOFTSTEAMER PLATINUM MET OZON

PLATINUM

€ 1.635

De platinum is een alles-in-één-model met veel extra's

- Mogelijkheid tot werken met kruiden
- Mogelijkheid tot werken met essentiële oliën
- Liefst negen stoomsterktes in te stellen
- Standaard ozon
- Geïntegreerde opbergruimte (2 lades)
- Een universele loupelamp houder
- Een geïntegreerd stroompunt om extra apparatuur aan te sluiten
- Een praktisch plateau voor het plaatsen van producten of apparatuur.

Opties

M1445	Stoomuitlaat 2 viltringen essentiële olie	23,50
M1446	Viltring	3,85

SOFTSTEAMER GOLD MET OZON

GOLD

€ 1.635

De Gold is een alles-in-één-model van superieure kwaliteit.

De Gold beschikt over alle mogelijkheden die de Platinum biedt behalve de 2 geïntegreerde lades. De voorkant is geheel dicht, maar strak en modern afgewerkt.

Opties

M1445	Stoomuitlaat 2 viltringen essentiële olie	23,50
M1446	Viltring	3,85

BENTLON

**Niet meer leverbaar
Plus livrable**

Ref: M921091



Ref: M921089



SOFTSTEAMER SILVER MET OZON

SILVER

€ 1.365

Veilig stomen

De Silver is een basismodel met de mogelijkheid tot variatie. De Silver biedt de mogelijkheid met kruiden of essentiële oliën te werken en heeft tevens standaard een ozonfunctie en 2 stoomsterktes.

Het traditionele statief is vervangen door een geïntegreerde, zeer stabiele constructie in een eigentijdse vormgeving.

Opties

M1445	Stoomuitlaat 2 viltringen essentiële olie	26,50
M1446	Viltring	3,85

BENTLON



Ref: M921088

SOFTSTEAMER BRONZE ZONDER OZON

BRONZE

€ 1.145

Gebruiksvriendelijk en praktisch

Het instapmodel van de Softsteamer serie met de authentieke stoomfunctie zonder kruiden.

De Bronze is geschikt voor het werken met essentiële oliën. Zoals de andere Softsteamers is ook de Bronze voorzien van een draaibare stoomarm.

Dit zorgt ervoor dat u gemakkelijk de juiste positie kunt instellen van de stoomkop en stoomrichting, zonder daarvoor de hoogte van de softsteamer te hoeven verstellen.

De praktische insteek, gecombineerd met het moderne design maken van de Bronze het ideale instapmodel.

Opties

M1445	Stoomuitlaat 2 viltringen essentiële olie	26,50
M1446	Viltring	3,85



Ref: M921068

DIGITAL FACIAL STEAMER MET OZON EN VOET

DIGITAL FACIAL STEAMER

€ 475

Deze veelzijdige vapo op een metalen frame bevat een roterbare arm en stoomkop. Ozon, kruiden en/of essentiële olien kunnen toegepast worden. Het stabiele rolstatief is inbegrepen.

Ref: M921100



HOOGFREQUENTIE APPARAAT PORTABEL

KENMERKEN

€ 225

Verhoogt de opname van de actieve werkstoffen en heeft een bacterie-dodende werking. Standaard geleverd met 4 electrodes.

Ref: M923351



Opties

M923711	Elektrode gelaat	28 /st
M923712	Elektrode lichaam	28 /st
M923713	Elektrode hals	28 /st
M923721	indirecte elektrode	28 /st

HOT CABINET

HOT TOWEL CABINET "MEDIUM"

€ 235

Met de Hot Cabinet verwarmers kunt u 12 à 16 vochtige kompressen gelijktijdig verwarmen. De Hot Cabinet is ook voorzien van een UV-lamp.

De kompresdoeken worden direct verwarmd, er is geen waterreservoir aanwezig.



Ref: M925091

Opties

K5032	Kompresdoekjes witte badstof 30x50cm	4,50
K5043	Kompresdoekjes magique 30x50cm	8,90

IONISATIE- EN DESINCRUSTATIE-APPARAAT

KENMERKEN

€ 485

Dit is een combinatie van ionisatie - voor het insluiten van geschikte serums - en desincrustatie - voor een dieptereiniging van een zgn. vette huid. Schakelen van de + pool naar de - pool gebeurt ahv één schakelaar op het display. Wordt geleverd met de nodige electrodes.

ACCESSOIRES INBEGREPEN

2 rol-electrodes voor iontophorese
en voor desincrustatie:

- 1 pin
- 1 bol

M924910





5. TANGEN

INFORMATIE TANGEN	84
AESCLAP.....	85
HARDENBURG.....	88
ELOI.....	94
SUWADA	94
SAM	94
WERNER VON HEIDE.....	95

INFORMATIE TANGEN

Waarom herken ik een professionele tang?

Deze biedt naast de verschillende afmetingen en snijvlakvormen voor alle gebruiksdoeleinden het voordeel van het doorgestoken scharnier en een veel hogere kwaliteit van de snijkant, het oppervlak en veerconstructie. De vorm en breedte moet een ergonomisch optimale greep mogelijk maken.

Waarom moet bij de snijkant worden geleid?

De snijvlakken moeten correct in een punt toelopen, met matige druk gelijkmatig van de punt tot het scharnier sluiten (ritseffect), fijn geslepen zijn en vooral de afgeknipte huid- of nageldeeljes vrijlaten en niet vastklemmen.

Hoe beoordeel ik het materiaal?

Als deze uit roestvrij-staal is gemaakt, wordt dit door de inscriptie "rostfrei", "stainless" of "inox" vermeld. Alleen inox-instrumenten kunnen zonder problemen tegen de wettelijk voorgeschreven minimumtemperatuur van 180 °C/20 min.

Wat bieden de verschillende veerconstructies?

Veren heropenen de tanghelften en moeten een optimale spanning en - als het enkelzijdige bladveren betreft - een zuiver glijvlak hebben. U moet de tang zonder grote krachtspanning kunnen sluiten en de veer mag niet krassen.

Tangen met dubbele veren werken gelijkmatiger. Als deze niet worden gebruikt, moeten de punten door beschermhuisjes tegen beschadiging worden beschermd.

Bij tangen met een sluihaakje zijn de snijkanten en punten door de gesloten tang automatisch beschermd.

Welk voordeel heeft het doorgestoken scharnier?

Voor de beste knipresultaten moeten de beide snijkanten elkaar exact 100 % raken. Vermits opge-

legde scharnieren bij veelvuldig gebruik losgaan, zouden de snijvlakken gaan kantelen, de nagel of de huid worden geklemd of gescheurd en bovendien zullen de snijkanten elkaar opruwen. Het doorgestoken scharnier biedt meer kracht tegen verdraaien en zorgt voor een 10 tot 20-voudig hogere stabiliteit tegen het kantelen van de snijvlakken.

Hoe voorkomt u slijtage van de snijvlakken?

De slijtvastheid van optimaal geharde tangen is afhankelijk van de frequentie en het vakkundig gebruik. Dat betekent dat huidtangen uitsluitend voor het verwijderen van de nagelhuid dienen, hoektangen (afhankelijk van de afmeting) alleen voor de nagelzijkanten en nageltangen, alsook dwarsnittangen, alleen voor het volledige nageloppervlak worden gebruikt.

Andere behandelingen zoals bijvoorbeeld het verwijderen van spangen vereisen andere tangen.

Wat valt onder garantie?

Verborgen gebreken, zoals oppervlakdefecten, het losgaan van klinkbouten of veerschroeven, breuken en scheuren aan handvaten, scharnier, snijkanten en punten (uitgezonderd beschadigingen door nalatigheid) en bij roestvrije tangen in het bijzonder: corrosie. Wij wijzen u echter op het bijzondere gedrag van roestvrije staalsoorten bij de reiniging en sterilisatie.

Door strikte en meervoudige kwaliteitscontroles, blijft het uitvalpercentage bij DOVO lager dan 0,7 % en daarom kan een garantie van die omvang worden gegeven.

Gebruikshandleiding voor tangen

De investering in hoogwaardige instrumenten is pas dan doeltreffend, wanneer u de tang op de juiste manier onderhoudt.

1. Desinfecteer en steriliseer de tang voor het eerste gebruik.
2. Verwijder vóór het steriliseren de olie uit de scharnier-

ren, nieuwe tangen zijn altijd sterk geolied en kunnen in de sterilisator bruin verkleuren. Let ook op, dat in de reinigingsbaden geen chloridehoudend leidingwater wordt gebruikt (gedestilleerd water is beter). Ververs het water tijdig, opdat dit niet teveel zwevende deeltjes, bijvoorbeeld vuil- en metaaldeeltjes, bevat.

3. Let altijd op dat de instrumenten vóór het steriliseren 100 % droog zijn. Vocht kan ook op roestvrije instrumenten een roestlaagje veroorzaken. De resterende vochtigheid na het ultrasoonbad kan met behulp van een droger of door beluchting worden verwijderd.
4. Olie na het steriliseren de scharnieren weer een beetje in zodat deze soepel blijven. Het regelmatige oliën van alle beweeglijke onderdelen is noodzakelijk.
5. Steriliseer nooit chroom- of nikeltangen. Deze zouden meteen roesten.

Instrumenten uit niet-roestvrij-staal en roestvrij-staal steeds apart desinfecteren, spoelen en steriliseren.

SOORTEN TANGEN

DWARSSNITTANG

Bij deze nageltang staat het knipvlak op de kop van de tang. De zijkanten van het gewelfde bekken sluiten eerst, daarna volgt het middendeel. Ideaal voor het knippen van de vrije teennagel.

HOEKTANG

Voor het knippen van de vrije nagelrand aan de zijkant. Verwijderen van ingegroeide nagels en verwijderen van hyperkeratose (eksterogen en eelt).

VELLENTANG

Voor het verwijderen van velletjes tussen de tenen, hyperkeratose en opstaande eeltranden.

AESCULAP



Instrumenten voor voetverzorging moeten aan hoge kwaliteitseisen voldoen. De Duitse firma Aesculap maakt reeds jarenlang chirurgische instrumenten en past deze know-how toe op de voetverzorgingsinstrumenten.

Ze bestaan 100% uit roestvrij chroomstaal en zijn niet vernikkeld (anti-allergie).

Ook bij dagelijks gebruik en meermaals onderdompelen in reinigings- en ontsmettingsvloeistof zullen deze edelstaal-instrumenten niet afbladderen of roesten. Bovendien kunnen de instrumenten in een autoclaaf gesteriliseerd worden, in tegenstelling tot andere legeringen.



Referentie	Omschrijving	Bek	Lengte	AP
66 000 490.1	Hoektang plat spits G 490	13,5 mm	11,5 cm	90,50



66 000 491.1	Hoektang plat spits G 491	10 mm	11 cm	83,50
--------------	---------------------------	-------	-------	-------



66 000 460	Vellentang	7 mm	10 cm	72,90
------------	------------	------	-------	-------

AESCULAP



4

Referentie	Omschrijving	Bek	Lengte	AP
66 000 470	Hoektang recht - klein	11 mm	10 cm	68,90



5

66 000 476	Hoektang recht	13 mm	11,5 cm	65,90
------------	----------------	-------	---------	-------



6

66 000 481	Hoektang medium	16 mm	11,5 cm	74,45
------------	-----------------	-------	---------	-------



7

66 000 482	Hoektang HF 482	16 mm	12 cm	83,95
------------	-----------------	-------	-------	-------



8

Referentie	Omschrijving	Bek	Lengte	AP
66 000 483	Hoektang groot-spits	17 mm	13 cm	85,95



9

66 000 266	Tang voor ingegroeide nagel		13,5 cm	71,60
------------	-----------------------------	--	---------	-------



10

66 000 210	Dwarssnittang HF210	20 mm	13,5 cm	129,00
------------	---------------------	-------	---------	--------

Opties

66 000 493	Veer Aesculap HF 210	19,80
66 000 494	Veer Aesculap HF 214 243 250	8,50
66 000 492	Veer Aesculap HF 266	13,95
66 000 490	Veer Aesculap HF 470	11,50
66 000 491	Veer Aesculap HF 476-481	11,50
66 000 495	Veer Aesculap HF 483	11,50
66 000 496	Veer Aesculap HF 482R	14,80
66 000 498	Veer Aesculap 490/491	14,80



Ref: 66 000 494

Ref: 66 000 491



Ref: 66 000 495



HARDENBURG

Het merk HARDENBURG uit Solingen in Duitsland fabriceert precisie-instrumenten uit hoogwaardig carbonstaal om tot een uitstekende en duurzame scherpte te bekomen. De constante hardheid van het roestvrije staal garandeert een lange levensduur van elke tang. Alle HARDENBURG tangen zijn uitgerust met dubbele veren.



Referentie	Omschrijving	Bek	Lengte	AP
64 200 000	Dwarssnittang	22 mm	14 cm	99,50



64 200 010	Halve dwarssnittang	13 mm	14 cm	99,50
------------	---------------------	-------	-------	-------



64 200 020	Nagelkniptang Concave voor dikkere teennagels	17 mm	14 cm	90,15
------------	---	-------	-------	-------

HARDENBURG

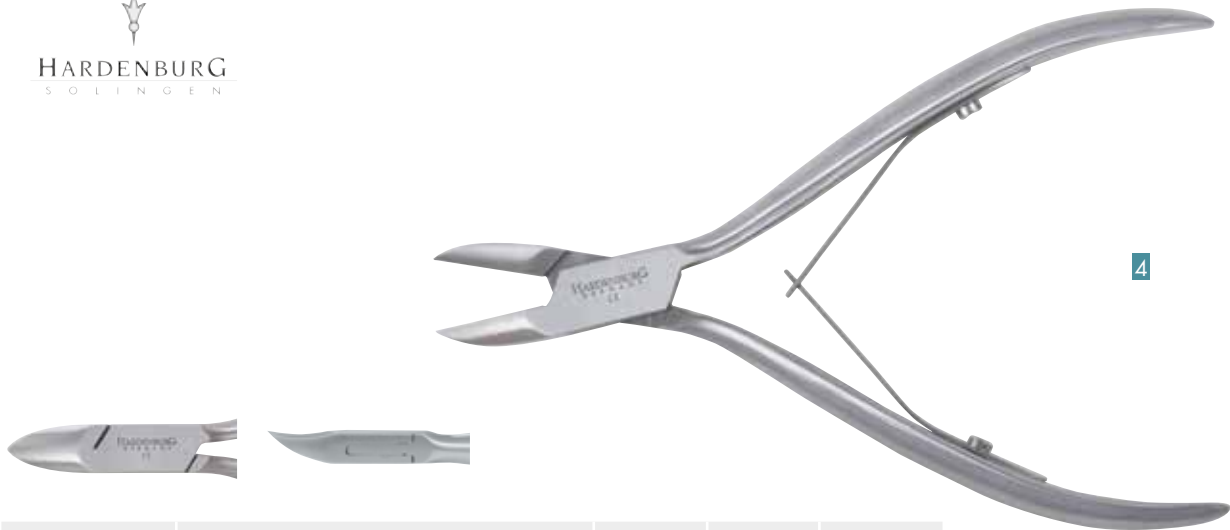

4

64 200 060 Nageltang concave voor eerder dunnere nagels 15 mm 13 cm 68,25

VELLENTANGEN

Vellentangen zijn ideaal voor het verwijderen van velletjes tussen de tenen, hyperkeratose en opstaande eeltranden.

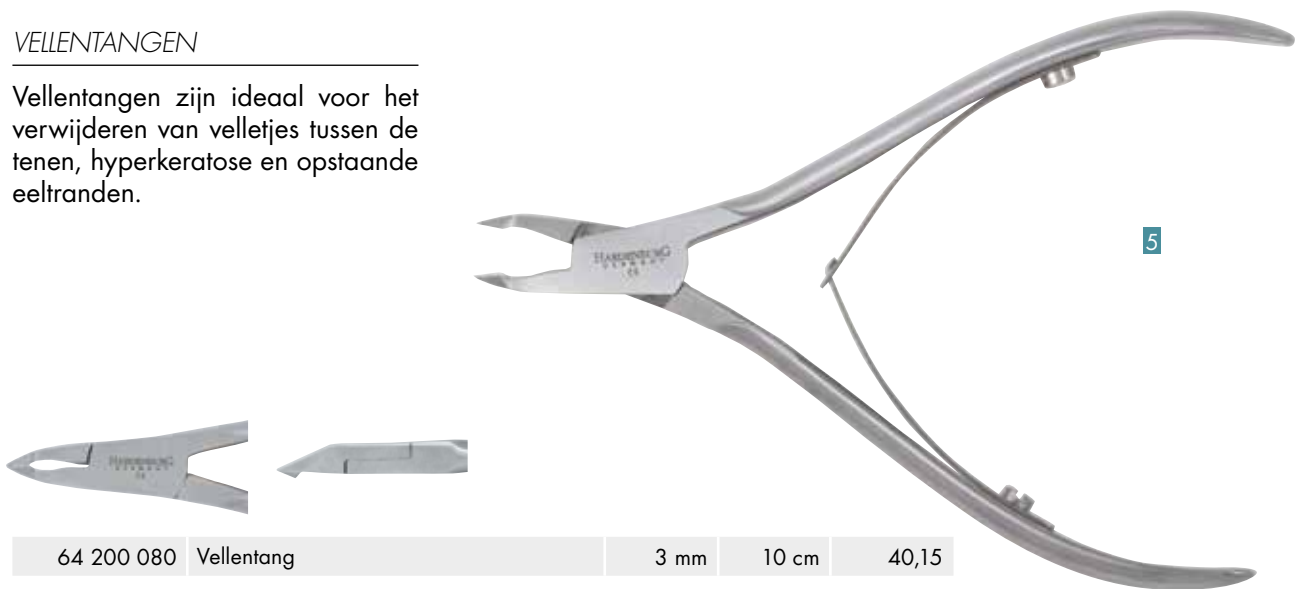

5

64 200 080 Vellentang 3 mm 10 cm 40,15

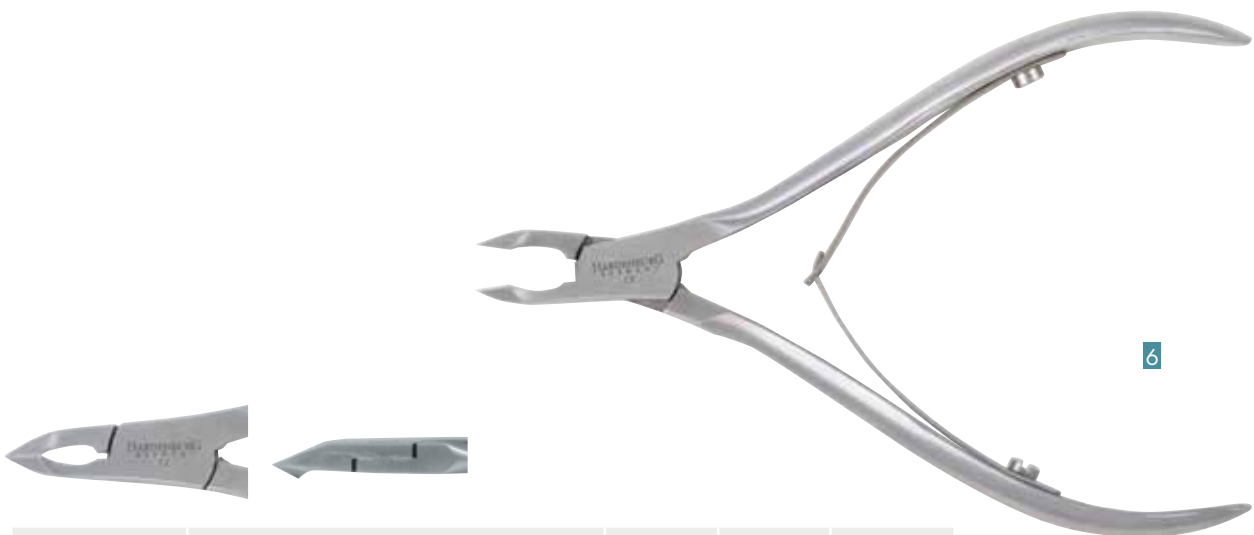

6

64 200 090 Vellentang 5 mm 10 cm 40,15



7

Referentie	Omschrijving	Bek	Lengte	AP
64 200 120	Hoektang	10 mm	10 cm	57,15

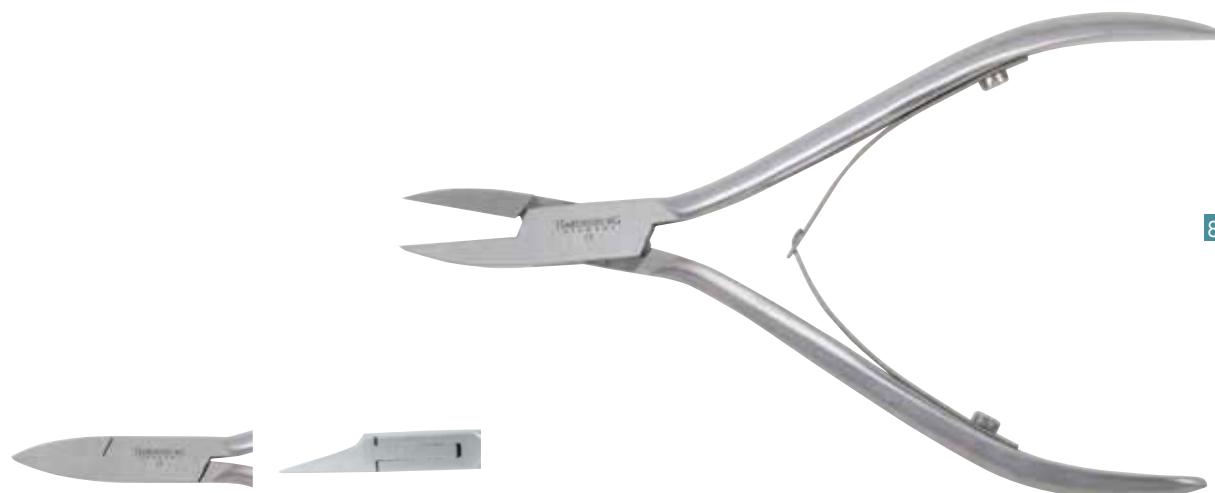

8

64 200 130	Hoektang	13 mm	11,5 cm	66,45
------------	----------	-------	---------	-------

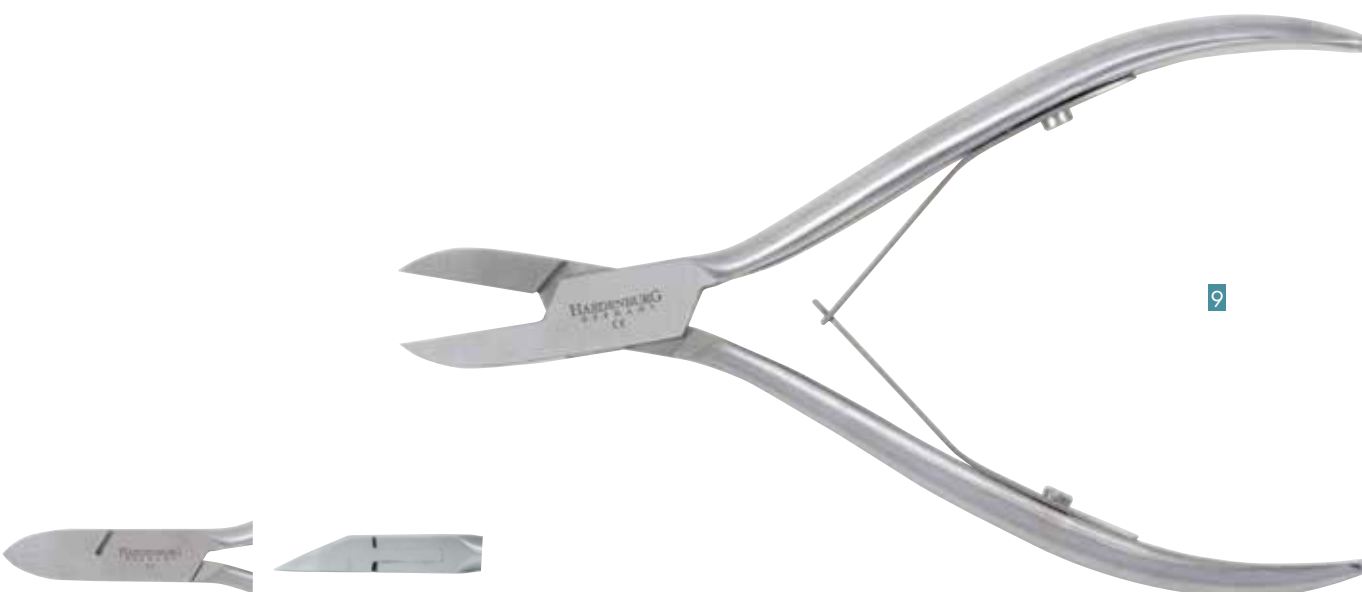

9

64 200 140	Hoektang	15 mm	13 cm	68,50
------------	----------	-------	-------	-------

HARDENBURG

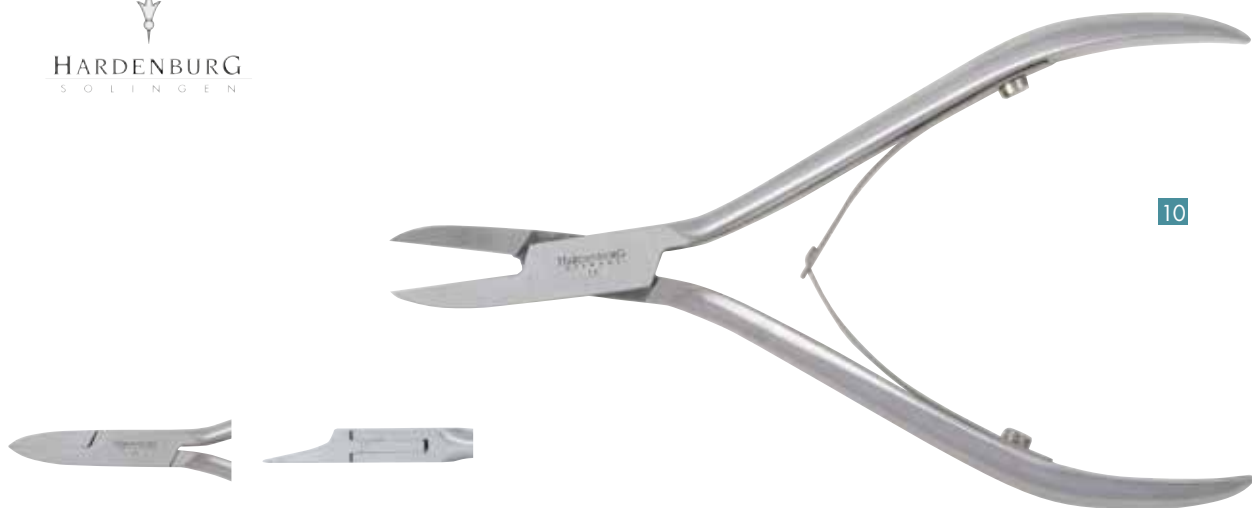

Referentie	Omschrijving	Bek	Lengte	AP
64 200 170	Hoektang zeer spits	15 mm	11,5 cm	69,55



64 200 180	Hoektang spits	14 mm	13 cm	77,75
------------	----------------	-------	-------	-------



12

Referentie	Omschrijving	Bek	Lengte	AP
64 200 190	Hoektang zeer spits	15 mm	13 cm	75,70

DIABETES TANGEN

Tangen met afgeronde hoeken en afgevlakte scherpe randen, om de kans op verwondingen te minimaliseren. Een absolute noodzaak bij diabetespatiënten.

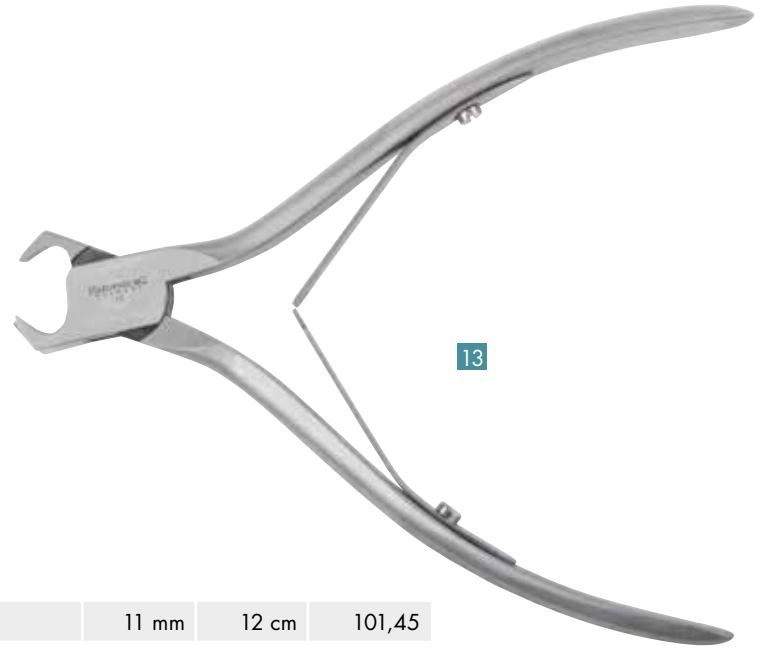

13

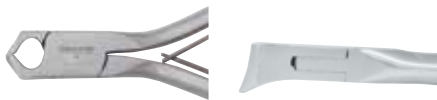

64 200 210	Dwarssnittang - Diabetes	11 mm	12 cm	101,45
------------	--------------------------	-------	-------	--------



14

64 200 220	Nagelkniptang - Diabetes	18 mm	14 cm	98,35
------------	--------------------------	-------	-------	-------



Referentie	Omschrijving	Bek	Lengte	AP
64 200 240	Hoektang - Diabetes	12 mm	13 cm	72,60

ONDERHOUD

Om langdurig geniet te hebben van uw tang, is een grondig en constant onderhoud zeer belangrijk.



Ref: 64 00 213



Ref: 64 00 214



Ref: 66 000 201



Ref: 64 00 430



Ref: 66 000 200

64 000 213	Veer dwarstang Dovo	9,00
64 000 214	Dubbele Veer Dovo voor 205 & 210	8,50
64 000 430	Veer DOVO Haptikos nr 126	4,40
66 000 200	Aesculap Sterilit Oliespray 300 ml	20,10
66 000 201	Aesculap Sterilit druppelolie 50 ml	12,30

ELOI

Referentie	Omschrijving	AP
65 100 000	AKORI ELOI Hoektang - geel	94,40
65 100 001	AKORI ELOI Hoektang - groen	94,40
65 100 002	AKORI ELOI Hoektang - violet	94,40

Niet steriliseerbaar in hetelucht sterilisator



Eloi

SUWADA

Referentie	Omschrijving	AP
65 101 000	SUWADA kniptang 12cm gebogen bek 14mm	82,30

Deze nageltang van Japanse makelij is sterk, roestvrij en gemakkelijk te onderhouden. De bladen zijn licht gebogen om in de vorm van nagels en hun randen te passen en kunnen zelfs dikke nagels, ingegroeide nagels en vervormde nagels knippen. Niet steriliseerbaar in hetelucht sterilisator



SAM

Deze tangen worden in Frankrijk (Nogent) gemaakt van een legering met COBALT, wat voor hardheid en een lange levensduur zorgt. Dit zijn de voordeligste kwaliteitstangen in ons gamma.

»SAM«

Nr	Referentie	Omschrijving	Bek	Lengte	AP
1	62 618 140	Dwarssnittang Diabetes	20 mm	14 cm	58,70

2	62 613 115	Hoektang	14 mm	11,5 cm	46,10
---	------------	----------	-------	---------	-------

3	62 613 130	Hoektang	14 mm	13 cm	52,55
---	------------	----------	-------	-------	-------

4	62 615 135	Hoektang Superspits		13,5 cm	60,25
---	------------	---------------------	--	---------	-------

5	62 602 250	Vellentang	2 mm	12,5 cm	44,25
---	------------	------------	------	---------	-------

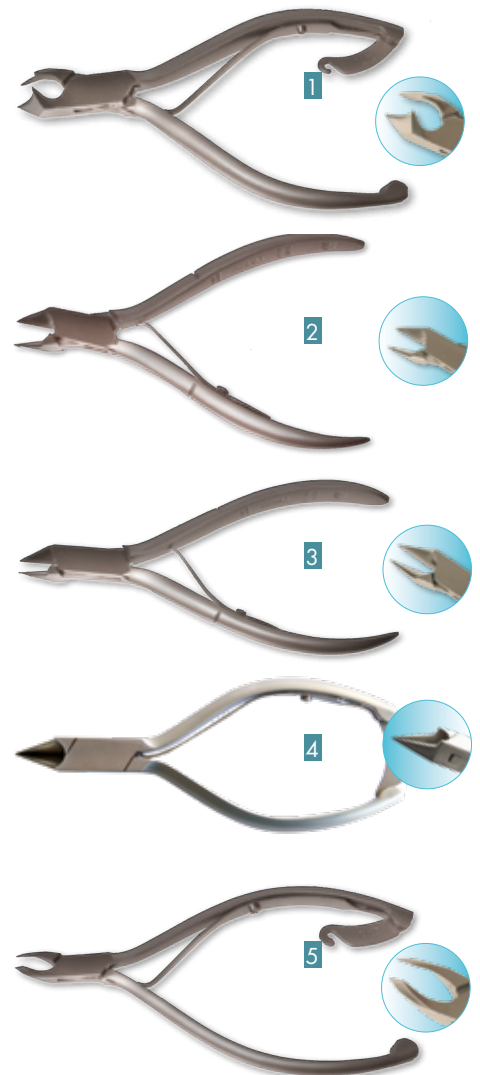

Nr	Referentie	Omschrijving	Bek	Lengte	AP
6	62 602 300	Vellentang	3 mm	12,5 cm	44,25



7	62 602 500	Vellentang	5 mm	10,5 cm	44,25
---	------------	------------	------	---------	-------

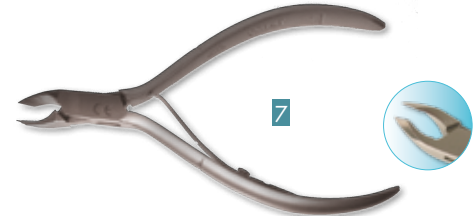

8	62 603 300	Vellentang kort	3 mm	10,5 cm	44,25
---	------------	-----------------	------	---------	-------

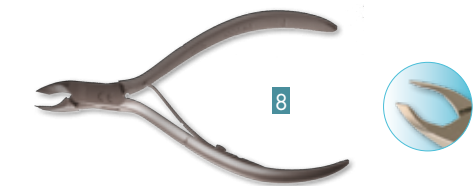

62 190 000	Veer vellentang	2 mm	12,5 cm	7,15
62 190 002	Veer dwarstang	3 mm	12,5 cm	7,15
62 190 001	Veer hoektang			7,15



WERNER VON HEIDE

Een heel gamme degelijke instaptangen uit roestvrij edelstaal aan interessante prijzen:

Nr	Referentie	Omschrijving	Bek	Lengte	AP
1	68 001 002	Dwarssnittang Inox Mat	21 mm	14 cm	50,45
1	68 001 001	Halve dwarssnit Inox Mat	14 mm	14 cm	55,10
2	68 011 000	Nageltang Double Action		15 cm	91,15



3	68 011 003	Hoektang Inox Mat afgeronde spits		13 cm	48,70
4	68 011 005	Hoektang Inox Mat recht spits	17 mm	13 cm	43,60
4	68 011 004	Hoektang Inox Mat superspits		13 cm	43,60



Nr	Referentie	Omschrijving	Bek	Lengte	AP
5	68 011 007	Hoektang Inox Mat dubbele veer	10 mm	10,5 cm	34,95
6	68 011 012	Hoektang superspits	15 mm	11,5 cm	36,00



7	68 011 013	Hoektang recht spits	13 mm	11,5 cm	34,95
8	68 011 014	Hoektang recht	15 mm	11,5 cm	35,00



9	68 011 019	Hoektang ingegroeide nagel met dubbele overbrenging	10 mm	14 cm	91,15
---	------------	---	-------	-------	-------



10	68 021 002	Kniptang Inox Mat gebogen	18 mm	14 cm	50,95
----	------------	---------------------------	-------	-------	-------



11	63 204 513	Nageltang met bufferveer		13 cm	31,30
----	------------	--------------------------	--	-------	-------



12	68 021 004	Kniptang Inox Mat recht	20 mm	14 cm	56,85
----	------------	-------------------------	-------	-------	-------



Nr	Referentie	Omschrijving	Bek	Lengte	AP
13	68 021 006	Kniptang Inox Glans Manic.	16 mm	11 cm	21,10



14	63 200 041	Nageltang manicure			33,75
----	------------	--------------------	--	--	-------



15	68 031 001	Vellentang Inox Mat - Enkel	3 mm	10 cm	25,25
----	------------	-----------------------------	------	-------	-------



16	68 031 003	Vellentang Enkele veer	3 mm	12 cm	25,25
----	------------	------------------------	------	-------	-------



17	68 031 005	Vellentang Enkele veer	5 mm	12 cm	25,25
----	------------	------------------------	------	-------	-------



17	68 031 000	Vellentang	3 mm	10 cm	29,75
----	------------	------------	------	-------	-------

18	68 031 006	Vellentang Dubbele veer	7 mm	10 cm	33,50
----	------------	-------------------------	------	-------	-------

18	68 031 007	Vellentang Dubbele veer	3 mm	10 cm	24,30
----	------------	-------------------------	------	-------	-------



19	63 200 103	Vellentang Dubbele veer	3 mm	10 cm	19,55
----	------------	-------------------------	------	-------	-------



20	63 200 105	Vellentang Dubbele veer	5 mm	10 cm	19,55
----	------------	-------------------------	------	-------	-------





6.1 INSTRUMENTEN

HOLLE BEITELS	100
SWANN MORTON MESJES	101
CREDO	102
RASPEN	102
PINCETTEN.....	103
SCHAREN	103
VIJLEN.....	104
SPATELS.....	104
DIVERSE INSTRUMENTEN	105

HOLLE BEITELS

Nr	Referentie	Omschrijving	Breedte	Lengte	AP
1	60 030 120	Holle Beitel Inox	2 mm	13 cm	10,10
2	60 030 150 60 030 160	Holle Beitel Inox	0,8 mm 1 mm	13 cm 13 cm	10,10 10,10
3	60 071 035	Holle beitel N° 0		13,5 cm	15,45
4	60 071 036	Holle beitel N° 1		13,5 cm	15,45
5	60 071 037	Holle beitel N° 2		13,5 cm	15,45
6	60 071 038	Holle beitel N° 0		13,5 cm	15,45
7	60 071 039	Holle beitel N° 1		13,5 cm	15,45
8	60 030 400	Holle Beitel Inox	Nr 12/1		24,10
9	61 100 200	Holle Beitel houder inox			16,15

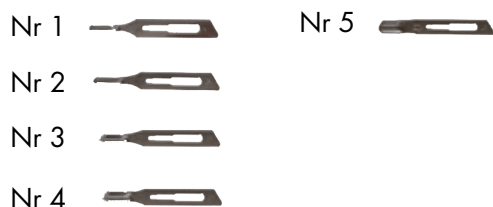

Nr 5 

Referentie	Omschrijving	Aantal	AP
61 100 101	CHATELAIN holle beitel mesjes Nr 1	20	34,60
61 100 102	CHATELAIN holle beitel mesjes Nr 2	20	34,60
61 100 103	CHATELAIN holle beitel mesjes Nr 3	20	34,60
61 100 104	CHATELAIN holle beitel mesjes Nr 4	20	34,60
61 100 105	CHATELAIN holle beitel mesjes Nr 5	20	34,60
61 100 109	CHATELAIN holle beitel mesjes Nr 1V	20	36,05
61 100 110	CHATELAIN holle beitel mesjes Nr 2V	20	36,05



Nr 1V  Nr 2V 

Referentie	Omschrijving	Aantal	AP
61 102 101	First Blades Holle beitel mesjes Nr 1	50	20,55
61 102 102	First Blades Holle beitel mesjes Nr 2	50	20,55
61 102 103	First Blades Holle beitel mesjes Nr 3	50	20,55
61 102 104	First Blades Holle beitel mesjes Nr 4	50	20,55



SWANN MORTON MESJES

Swann-Morton

Nr	Referentie	Omschrijving	AP
1	61 015 300	Heft N°3 Inox	5,10
2	61 015 400	Heft N°4 Inox	5,10
3	61 015 330	Heft N°3 Swann Morton	6,70
4	61 015 440	Heft N°4 Swann Morton	6,70
5	22 000 715	Container voor mesjes	3,95
6	22 000 716	Naald-/mescontainer	5,10



Voor heft N°3



61 015 006 Swann-Morton N°6



61 015 100 Swann-Morton N°10



61 015 110 Swann-Morton N°11



61 015 150 Swann-Morton N°15

Voor heft N°4



61 015 200 Swann-Morton N°20



61 015 210 Swann-Morton N°21



61 015 220 Swann-Morton N°22



61 015 230 Swann-Morton N°23



61 015 240 Swann-Morton N°24



61 015 260 Swann-Morton N°26



1 x doos 100 st. (prijs per doos)	17,95
3 x doos 100 st. (prijs per doos)	17,05
10 x doos 100 st. (prijs per doos)	15,25



Referentie	Omschrijving	AP
61 016 100	Swann-Morton STERIEL N°10	21,95
61 016 110	Swann-Morton STERIEL N°11	21,95
61 016 150	Swann-Morton STERIEL N°15	21,95
61 016 200	Swann-Morton STERIEL N°20	21,95
61 016 230	Swann-Morton STERIEL N°23	21,95
61 018 100	Swann-Morton Dermaplaning nr 10R	27,80

CREDO

Nr	Referentie	Omschrijving	AP	VP
1	60 045 000	Credo Houder plastic	6,15	-
2	60 045 002	Credo Houder - Professioneel inox	19,70	-
3	60 045 003	Credo Mesjes Prof. - 10x10 st	24,65	-
4	60 044 500	CREDO Rasp	7,15	13,20



RASPEN

Nr	Referentie	Omschrijving	AP	VP
5	60 044 100	Rasp - Bio Sana	8,95	16,60
6	60 044 000	Rasp - Amaril	1,70	3,20
7	60 044 150	Rasp - 2 zijdig, met beschermfolie	10,25	19,25

Nr	Referentie	Omschrijving	lengte	AP
8	60 044 200	Rasp / Vijl Inox - 4 Zijdig	17 cm	12,90
9	60 071 202	Nagelrasp inox - 2 Zijdig	15,5 cm	13,65
10	60 044 180	Handvat inox voor wegwerp raspklever	24 cm	29,85
11	60 044 185	Zelfklevende wegwerprasp	90 st	41,20



PINCETTEN

Nr	Referentie	Omschrijving	Mat	Lengte	AP
1	60 009 100	Splinterpincet	inox	9 cm	3,25
	60 071 005	WvH Splinterpincet		11 cm	3,25
2	60 009 140	Anatomie pincet	inox	14 cm	3,40
3	60 071 000	Splinterpincet WVH	inox	13 cm	5,85
4	60 071 003	Verbandpincet haakjes	inox	14 cm	5,85

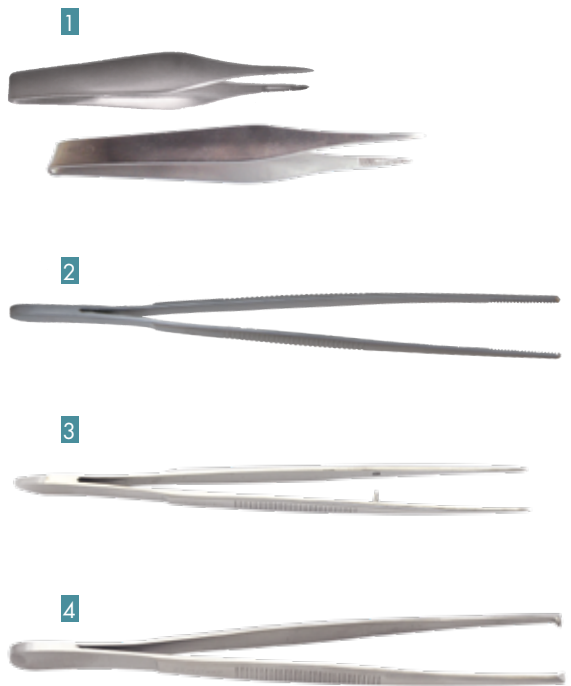

SCHAREN

Nr	Referentie	Omschrijving	Mat	Lengte	AP
5	60 051 000	Verbandschaar	inox	14 cm	5,45
6	60 051 050	Verbandschaar spits recht		11 cm	6,10
7	64 100 100	Huidschaartje DOVO	inox	9 cm	24,70
8	60 003 309	CT Neusschaartje		9 cm	6,75



VIJLEN

Nr	Referentie	Omschrijving	Mat	Lengte	AP
1	60 043 300 60 043 400	Diamantvijl Spits	diamant	20 cm 13 cm	2,60 2,60
2	60 043 503	Diamantvijl Rond	diamant	15 cm	2,60
3	60 043 504	Inox vijl steriliseerbaar breed	inox	20 cm	8,40
4	60 043 506	Inox vijl steriliseerbaar smal	inox	20 cm	7,75
5	60 043 210	Glazen vijl klein - punt	glas		5,00
6	60 043 215	Glazen vijl groot - afgerond	glas		8,65
7	60 042 200	Hoekvijl Dubbel	inox	13 cm	6,90
8	60 042 400	Hoekvijl Enkel Fijn	inox	16 cm	6,90
9	60 071 044	Hoekvijl Dubbel WVH	inox	16 cm	8,45
10	60 071 043	Hoekvijl Enkel medium	inox	15 cm	6,70



SPATELS

Nr	Referentie	Omschrijving	Mat	Lengte	AP
11	60 018 000	Mengspatel - Recht/Fijn	inox	16 cm	6,40
12	60 018 001	Mengspatel - Hoek	inox	13 cm	6,40
13	60 018 002	Mengspatel - acriliek	inox	18 cm	6,40

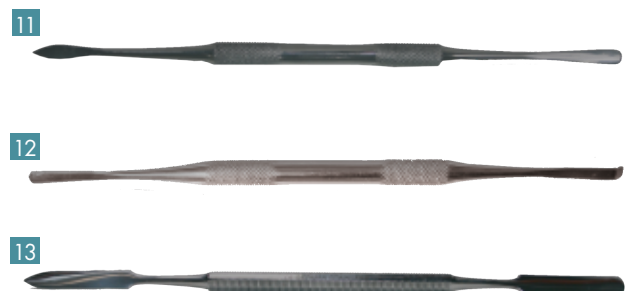

DIVERSE INSTRUMENTEN

Nr	Referentie	Omschrijving	Mat	Lengte	AP
1	60 071 033	Platte beitel/ steekbijtel	inox		8,20
2	60 071 034 60 021 010	Platte Beitel - gebogen Platte Beitel - gebogen fijn	diamant	14 cm	7,85 7,45
3	60 021 000	Platte Beitel	inox	14 cm	8,00
4	60 018 004	Escavator - fijn	inox	17 cm	6,75
5	60 071 041	Excavator rechte hoek	inox	16 cm	6,75
6	60 071 045	Excavator met bolletje	inox	16 cm	8,55
7	60 071 049	Excavator met bolletje en hoekvijl	inox	16 cm	8,55
8	60 018 010	Tamponagehaak	inox	18 cm	8,55
9	60 071 051	Scaler dubbelzijdig	inox	17 cm	9,80
10	60 071 200	Taille cuticule			3,90
11	60 071 111	Tubiton applicator.	inox		5,10
12	60 071 030	Achteruitduwer	inox	12 cm	8,80
13	60 071 031	Achteruitduwer gebogen	inox	13 cm	8,80
14	22 000 803	Houder voor instr.inox	inox		10,10

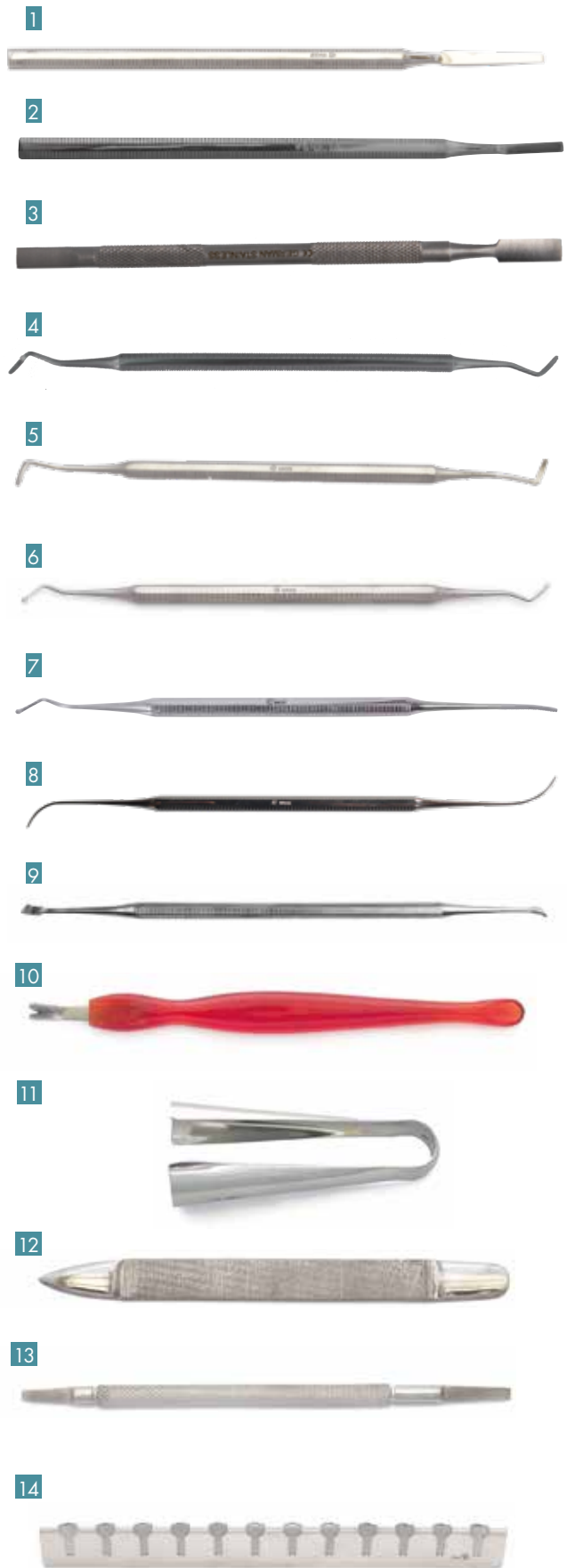



Hoe groter de inkepingen, hoe agressiever de frees. Hoe fijner de inkepingen, hoe meer de frees kan gebruikt worden voor afwerking en polishing.

■ **Rode ring** = fijn. Spec. diabetici.

■ **Blauwe ring** = fijn. Universeel: eelt, eksterogen en nagels - ook voor diabetici.

■ **Groene ring** = grover. Eelt en dikke nagels.

■ **Zwarte ring** = zeer grof.

Ronde frees:

Voor het verwijderen van eksterogen.

Conische frees (peervormig):

Voor het verwijderen van overtollige velletjes, nagelranden en het reinigen van het nagelbed.

Fissuurfrees:

Voor het vrijmaken en reinigen van de nagelwanden.

GEBRUIKSAANWIJZING

- Zorg dat de frees droog is vooraleer in het handstuk te steken.
- Plaats de frees zo diep mogelijk in het handstuk en zet deze goed vast. Bepaal de juiste frees door rekening te houden met de grofheid, vorm en diameter, in functie van:
 - de grootte van het te behandelen oppervlak
 - de gewenste afslijpcapaciteit: hoe groter de frees en hoe grover de structuur, hoe meer abrasief zij is
- Start de frees op het juiste toerental alvorens ze op de huid te plaatsen. Iedere frees heeft voor elk gebruik een maximale rotatiesnelheid, aangeduid als RPM (rotatie per minuut). Als vuistregel geldt: hoe groter de diameter van de frees, hoe lager de maximale rotatiesnelheid (de aanbevolen rpm staat aangeduid). Een té hoge rotatiesnelheid kan pijnlijke verbrandingen veroorzaken en is door de middelpuntvliedende krachten ook bijzonder belastend voor het freesapparaat.
- Vermijd het buigen of onder spanning brengen van de frees. Te veel druk bij het frezen is onaangenaam voor de patiënt en kan hitte veroorzaken. Bovendien zorgt het voor een hoge belasting van de micromotor. Een scherpe, intacte frees glijdt als vanzelf over het te behandelen oppervlak.
- Het gebruik van beschermhandschoenen tijdens het frezen is aangeraden.
- Vermijd thermische schade: zorg voor voldoende lucht of water irrigatie (minimum 50 ml/min).

HYGIËNE

- Frezen moeten voor gebruik hygiënisch voorbereid worden, om de overdracht van schimmels en andere micro-organismen te vermijden.
- Omdat de desinfectie, reiniging en ev. de sterilisatie in een vochtig milieu plaatsvindt, zijn roestvrije frezen een must.
- Vermijd dat de frezen elkaar raken gedurende de hygiëne procedure: gebruik hiervoor een steril-box.
 - Reiniging: ultrasoon, afspoelen met water en grondig drogen
 - Desinfectie: onderdompeling in alcohol
 - Heteluchtsterilisatie: maximaal 134°C - één uur
 - Autoclaveren : de beste methode voor zowel het resultaat als voor de instrumenten.

VERVANGING VAN INSTRUMENTEN

- Alle frezen kunnen meerdere malen worden gebruikt.
- Indien de frees bot wordt, dient deze vervangen te worden omdat er anders te veel warmte ontstaat tijdens het gebruik.
- Een andere reden voor vervanging is het niet meer recht zijn van de schacht.

Meisinger



6.2 FREZEN

INOX	108
RUBYNIT	108
AMARIL	108
DIAMANTFREZEN	109
TUNGSTEN - CARBUUR	110
BLACK COBRA.....	111
CARBUURFREZEN MET DUBBEL SNIJVLAK	111
DIAMANTFREZEN VOOR TURBINE	111
KERAMISCHE FREZEN	112
NAILREPAIR.....	113
DIVERSEN	113
STARTSET.....	113

INOX

De frezen uit roestvrijstaal zijn agressieve frezen. Men moet oppassen dat men de klant niet kwetst. Hun levensduur, indien goed onderhouden, bedraagt 3 à 6 maanden (normaal gebruik).



Fissuurfrees voor het schoonmaken van de nagelranden.

	Referentie	Diam.	rpm	AP
	9 011 009 0	ø: 0,9	40.000	4,30
	9 011 010 0	ø: 1,0	40.000	4,30
	9 011 014 0	ø: 1,4	40.000	4,30
	9 011 016 0	ø: 1,6	40.000	4,30
	9 011 023 0	ø: 2,3	40.000	4,30
	9 039-014 0	ø: 1,4	40.000	3,15

Ideaal voor het verdunnen van kalknagels.

	9 085-050 0	ø: 5,0 - L: 9,5	40.000	11,80
---	-------------	-----------------	--------	-------

Frezen met fijne inkepingen: gladmaken van de nagel en eeltplekken.

	9 092-050 0	ø: 5,0 - L: 10	40.000	16,20
	9 095-040 0	ø: 4,0 - L: 9,5	40.000	16,95
	9 095-060 0	ø: 6,0 - L: 12,5	30.000	17,05

Trepan frees Circulair mes, voor het verwijderen van likdoorns.

	9 225-014 0	ø: 1,4 - L: 6	40.000	28,95
	9 225-018 0	ø: 1,8 - L: 6	40.000	28,95
	9 225-021 0	ø: 2,1 - L: 6	40.000	33,30
	9 224-018 0	ø: 1,8 - L: 6	40.000	19,35

6-kantig, zonder scherpe zijden. Ideaal voor het zacht schoonmaken van de nagelbedding en nagelriem. Speciaal voor diabetici.

	9 407-012 0	ONY-Clean	40.000	8,65
	9 407-011 0	ONY-Clean Diamant	40.000	15,80
	9 407-011 L	ONY-Clean Diamant lang	40.000	17,25

Voorkom schade aan de micromotor van uw freestotel:

zet de frees nooit met een vochtig schacht in het handstuk !

RUBYNIT

Rubynit frezen worden gemaakt o.b.v. robijn, een minder sterke mineraal dan diamant. De frezen zijn wel minder duur in aankoop. Het zijn weinig agressieve frezen die vooral voor de nagels worden gebruikt. Veilig voor diabetici.

	9 151 00 60	ø: 6,0 - L: 10 Fijn	40.000	13,95
	9 151 10 16	ø: 6,0 - L: 10 Grof	40.000	14,20
	9 151 10 31	ø: 5,0 - L: 10 Fijn	40.000	14,30
	9 151 10 45	ø: 3,0 - L: 8 Fijn	40.000	12,35
	9 151 10 60	ø: 6,0 - L: 10 Grof	40.000	14,15
	9 151 10 70	ø: 5,0 - L: 12,5 Fijn	40.000	14,15
	9 151 10 80	ø: 7,5 - 11,5 Grof	30.000	17,10

AMARIL

Op de metalen draagstructuur is amaril schuurpoeder aangebracht dat door wrijving reinigt en poliert. Ze zijn budgetvriendelijk maar slijten sneller. Ze warmen meer op dus moet men oppassen om de klant niet te verbranden. Vooral gebruikt voor de afwerking en het polieren van de nagels. Goed afborstelen voor desinfectie.



	9 639 000 0	ø: 3,5 - L: 6	40.000	3,40
	9 640 000 0	ø: 5,0 - L: 6	40.000	3,20
	9 649 000 0	ø: 2,5 - L: 6	40.000	3,20
	9 652 000 0	ø: 3,5 - L: 10,5	40.000	3,20
	9 656 000 0	ø: 3 - L: 3	40.000	3,05
	9 662 000 0	ø: 3,5 - L: 7,5	40.000	3,20
	9 666 000 0	ø: 3 - L: 6	40.000	3,35
	9 671 006 0	ø: 6,0 - L: 10	40.000	3,35
	9 625 000 0	ø: 10,0 - L: 10	20.000	6,00

DIAMANTFREZEN

Diamant is het sterkste mineraal, en dus is haar weerstand onvergelijkbaar. Diamantfrezes zijn ideaal voor spray-technieken en gaan minstens 5 keer langer mee dan stalen frezes. Diamantfrezes hebben een schurende of slijpende werking en er moet dus opgepast worden dat de gezonde huid niet wordt afgeschuurd.



Referentie	Diam.	rpm	AP
9 801 009 0	ø: 0,9	40.000	4,65
9 801-010 0	ø: 1,0	40.000	4,65
9 801-012 0	ø: 1,2	40.000	4,65
9 801-014 0	ø: 1,4	40.000	4,65
9 801-016 0	ø: 1,6	40.000	4,65
9 801-018 0	ø: 1,8	40.000	4,65
9 801-021 0	ø: 2,1	40.000	4,65
9 801-023 0	ø: 2,3	40.000	9,60
9 801-027 0	ø: 2,7	40.000	9,10

9 837-016 0	ø: 1,6 - L:6	40.000	9,10
9 837-023 0	ø: 2,3 - L:6	40.000	9,10
9 837-0550	Diamant	20.000	24,00

9 838-023 0	ø: 2,3 - L:6	40.000	9,10
-------------	--------------	--------	------

9 839-001 8	ø: 1,2 - L:3	40.000	8,85
-------------	--------------	--------	------

9 839-050 0	ø: 5,0 - L:6	40.000	24,15
9 839-050 H	ø: 5,0 - L:6	40.000	21,20

9 845-012 0	ø: 1,2 - L:4	40.000	5,15
9 845-016 0	ø: 1,6 - L:4	40.000	5,15

9 847-014 0	ø: 1,4 - L:8	40.000	6,35
9 847-016 0	ø: 1,6 - L:8	40.000	9,10

9 850-018 0	ø: 1,8 - L:8	40.000	9,10
9 850-023 0	ø: 2,3 - L:8	40.000	9,10

9 859-014 0	ø: 1,4 - L:10	40.000	9,10
9 852-014 0	ø: 1,4 - L:10	40.000	9,10
9 860-010 0	ø: 1,0 - L:3,5	40.000	4,95
9 861-012 0	ø: 1,2 - L:5	40.000	9,60

9 875-045 0	ø: 4,5 - L:12	40.000	26,75
9 875-055 0	ø: 5,5 - L:12	35.000	29,95
9 875-060 0	ø: 6,0 - L:12	30.000	26,75
9 875-070 0	ø: 7,0 - L:12	30.000	29,95
9 875-080 0	ø: 8,0 - L:12	30.000	29,95

9 879-047 0	ø: 4,7 - L:12	30.000	26,75
9 879-047 G	ø: 4,7 - L:12	40.000	26,75
9 879-047 H	ø: 4,7 - L:12	40.000	26,75
9 898-037 0		40.000	19,40

9 970 008 0	Diakap	20.000	44,95
-------------	--------	--------	-------

Diakap: duurzame alternatief voor kapfrezes.

- Voor het verwijderen van hardnekkig eelt en verdikte nagels.
- Met sterkere en scherpere diamant belegd.
- Structuur verhindert "vol" geraken van het oppervlak.
- Verminderde warmteontwikkeling.
- Effectieve interne koeling.
- Probleemloze reiniging.
- Roestvrij

93 5369 70	ø: 7,0 - L:12	30.000	20,95
93 5830 70	ø: 7,0 - L:12	30.000	20,95
93 0893 65	Diacyrylic	15.000	46,15
93 0894 65	Diacyrylic	15.000	46,15

























TUNGSTEN - CARBUUR

Deze frees bestaat uit een binaire samenstelling van koolstof, dat Tungsten bevat, een element uit de chroom-groep.

Het zijn veilige frezen voor diabetici, omdat zij in plaats van het oppervlak af te schuren een snijdende werking hebben op een bij voorkeur harde en droge huid en dus de gezonde huid ontzien.

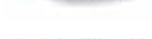

Kruisvertand, standaard grof, voor het zacht verwijderen van eelt en mycose-nagels.

	996 23 23 G 40.000	23GX: ø: 2,3 - L:11,5	21,40		996 72 60 G 30.000	72GX ø 60 - L: 14	29,95
	996 23 23 F 40.000	23FX: ø: 2,3 - L:11,5	21,40		93 5275 60 30.000	ø 6,0 - L: 14	36,75
	996 75 70 H 30.000	75HX ø 70 - L: 14	32,05		93 5455 60 30.000	ø 6,0 - L: 14	32,80
	996 75 60 G 40.000	75GX: ø: 6,0 - L:12	33,55		93 7050 60 30.000	ø 6,0 - L: 14	31,50
	996 75 60 F 40.000	75FX: ø: 6,0 - L:12	33,55		93 6925 40 40.000	ø 4,0 - L: 14	31,10
	996 79 45 G 40.000	79GX: ø: 4,5 - L:12,7	33,55		93 5110 60 30.000	ø 6,0 - L: 14	25,40
	996 79 45 F 40.000	79FX: ø: 4,5 - L:12,7	33,55		93 5120 60 30.000	ø 6,0 - L: 14	31,65
	996 79 45 H 40.000	79HX: ø: 4,5 - L:12,7	31,65		93 7210 60 30.000	ø 6,0 - L: 14	25,50
	996 251 6H 40.000	ø: 0,6 - L:14,7	31,65		93 7010 60 30.000	ø 6,0 - L: 14	25,50
	996 251 60 40.000	ø: 0,6 - L:14,7	32,15		93 5550 60 30.000	ø 6,0 - L: 14	31,50
	996 175 60 30.000	ø: 0,6 - L:13,7	48,25		93 5310 60 30.000	ø 6,0 - L: 14	26,00
	996 186 50 40.000	ø: 0,5 - L: 10,8	48,25		9 970 009 0 20.000	Meigrit	40,95
	996 487 23 40.000	ø 2,3 - L: 14	24,35				

BLACK COBRA

De BLACK COBRA LINE bevat een assortiment Tungsten-Carbuur frezen voor het verwijderen van eelt en kalk (op nagels). Ze zijn voorzien van een speciale op diamant gelijkende koolstof laag. Dit

maakt de frezen bijzonder duurzaam en hard, met een lage wrijving en zonder verlies van de snijdende oppervlakte eigenschappen. De frezen zijn verkrijgbaar in diverse formaten en grofheden.

De Black Cobra frezen gaan zo'n 50% langer mee dan de niet-gecoate versie: een duidelijk voordeel voor de voetverzorgers. De frezen zijn herkenbaar aan de zwarte koolstof kleur.



	994 023 23 F 40.000	ø: 2,3 - L:12	24,55		994 079 60 G 30.000	ø: 6,0 - L:12	38,10
	994 023 23 G 40.000	ø: 2,3 - L:12	24,55		994 251 60 F 30.000	ø: 6,0 - L:15	37,10
	994 079 40 F 40.000	ø: 4,0 - L:12	37,10		994 251 60 G 30.000	ø: 6,0 - L:15	39,00
	994 079 40 G 40.000	ø: 4,0 - L:12	37,10		994 251 60 H 30.000	ø: 6,0 - L:15	39,00
	994 079 60 F 30.000	ø: 6,0 - L:12	37,10		994 251 60 S 30.000	ø: 6,0 - L:15	37,10













CARBUURFREZEN MET DUBBEL SNIJVLAK

Nieuwe carbuurfrezen met **dubbele snijvlak**. De 2 snijvlakken liggen afwisselend op een andere niveau waardoor het eerste snijvlak opheft en het tweede snijdt. Scherp én langere levensduur dan de RVS varianten. Ideaal voor kalk- en schimmelnagels.



99 6251 FS	ø 6,0 - L: 14	30.000	38,20
99 6251 DF	ø 6,0 - L: 14	30.000	38,20
99 6251 DG	ø 6,0 - L: 14	30.000	38,20
99 6072 FS	ø 6,0 - L: 14	30.000	38,20

DIAMANTFREZEN VOOR TURBINE



	99 801-012	ø: 1,2	5,15		99 825-050	ø: 5,0	18,35
	99 801-016	ø: 1,6	4,75		99 830-016	ø: 1,6	4,95
	99 801-018	ø: 1,8	6,95		99 833-018	ø: 1,8	5,05
	99 801-023	ø: 2,3	9,10		99 894-025	ø: 2,5	12,80
	99 847-014	ø: 1,4 - L=8	10,20		99 909 040	ø: 4	15,75
	99 852-023	ø: 2,3 - L=8	12,70		99 809 016	ø: 1,6	8,50
	99 811-033	ø: 3,0	12,70				

KERAMISCHE FREZEN

De materie waaruit deze nieuwe frezen bestaat is keramiek. Dit heeft bijzondere eigenschappen zoals een laag eigen gewicht waardoor er veel minder trillingen ontstaan en toch op hoge toeren kan gewerkt worden. Zorg er wel voor dat ze elkaar niet raken bvb tijdens het reinigen. Gebruik daarvoor best een staander of frezenhouder.

Er bestaan 3 vormen :

- Peer : voor grote oppervlakken : zoals grote eeltplekken of nagelvlakken
- Cilinder : voor de nagelranden. Deze zijn bovendien afgerond aan de rand om de kans op verwondingen te verkleinen.
- Spits : voor de nagelriemen.

Referentie	Omschrijving	AP	
950 00 060 30.000	Keramische frees peer fijn	39,50	
950 01 060 30.000	Keramische frees peer medium	39,50	
950 02 060 30.000	Keramische frees peer grof	39,50	
950 10 060 30.000	Keramische frees peer medium linksh	39,50	
950 11 060 30.000	Keramische frees peer grof linksh	39,50	
950 20 060 30.000	Keramische frees cilindrisch medium	35,00	
950 21 060 30.000	Keramische frees cilindrisch grof	35,00	
950 22 060 30.000	Keramische frees cilindrisch extra grof	35,00	
950 30 030 40.000	Volkeramische frees spits medium	35,00	
950 40 020 40.000	Volkeramische frees cilind medium	30,95	
95 000 000	Set 10 soorten keramische frezen	368,45	

NAILREPAIR

	996 251 60	Carbuur ø: 0,6 L:14,7	32,15
	996 175 60	Carbuur ø: 0,6 L:13,7	49,05
	996 186 50	Carbuur ø: 0,6 L: 10,8	49,05
	996 487 23	Carbuur ø 2,3 L: 14	24,60
	995 711 65	Pré Polish ø: 0,80 L: 17	5,00
	995 712 65	Polish ø: 0,80 L: 17	5,00
	995 771 80	Pré Polish ø 0,65 L: 17	5,00
	995 772 80	Polish ø: 0,65 L: 17	5,00
	900 00 150	Polierborstel in katoen	4,35



DIVERSEN



Nr	Referentie	Omschrijving	AP
1	9 900 000 0	Frezenborstel Koper	5,40
2	9 900 010 0	Schoonmaakblokje voor frezen	14,70
3	9 000 011 0	Polierborsteltje hard	3,15
4	9 900 040 0	Frezenhouder, 15 frezen - steriliseerb.	31,00
5	9 900 041 0	Frezenhouder, 15 turbinefr.- steriliseerb.	27,85

STARTSET



Referentie	Omschrijving	AP
9 151 10 60	Rubynit 32 Grof Klein	14,15
9 151 10 70	Rubynit 36 Fijn Spits	14,15
9 801 012 0	Diamant bol 801-012	4,65
9 801 018 0	Diamant bol 801-018	4,65
9 847 014 0	Diamant fiss. 847-014	6,35
9 900-0001	Frezenset 5 stuks	45,45
99000002	Frezenoosje plastiek (leeg)	1,50



7.1 VERBANDEN

VERBANDMIDDELEN & TAMPONNAGES	116
VERBANDMIDDELEN & WATTEN	117
VERBANDMIDDELEN	118
MEDICAL TAPING	118
VILT- EN SCHUIMVERBANDEN.....	119

VERBANDMIDDELEN & TAMPONNAGES



Tamponeren kan licht ingegroeide nagels verlichten. Onderstaande materialen staan u toe om het oppervlak van de nagel verzegelen. Ze helpen het terugtrekken van de huid tegen te gaan, zodat de nagel over een «betere» nagelmatrix beschikt en op een normale wijze kan groeien.

Referentie	Omschrijving	Breedte	Lengte	AP
30 023 003	Soft 1 - Smal	3 cm	4,5 m	9,90
30 023 006	Soft 1 - Breed	6 cm	4,5 m	13,85

Referentie	Omschrijving	Breedte	Lengte	AP
30 021 205	Copoline - dun	1,4 cm		1,70
30 021 206	Copoline - dik	1,4 cm		1,70



Per doosje 1 plastic applicator inbegrepen

30 018 020	Haplagauz N°00 - katoen	20 m	8,05
30 018 021	Haplagauz N°01 - katoen	20 m	8,60
30 018 022	Haplagauz N°12 - katoen	20 m	9,75



Ter vervanging van het vroegere Clauden

30 020 010	Opraclean	2 cm	5 m	11,60
------------	-----------	------	-----	-------



Per doosje 1 plastic applicator inbegrepen

30 018 122	Haplanet N°12 - synthetisch	20 m	8,40
30 018 040	Plastic applicator (BTW: 21%)		4,15
60 071 111	Tubiton applicator inox.		7,50



Guttasol: Om Guttapercha stiften te verweken vooraleer ze in de nagelwal te plaatsen.

30 021 001	Guttapercha	6 x 20	26,40
30 021 010	Guttasol	30 ml	21,95



30 000 008	Mefix	2,5 cm	10 m	4,00
30 000 009		5 cm	10 m	5,30
30 000 010		10 cm	10 m	9,90



30 001 570	Mesoft	5 x 5 cm	300 st	5,95
30 001 571		7,5 x 7,5 cm	300 st	9,65

VERBANDMIDDELEN & WATTEN



Elastische fixatiepleister
Hypoallergene kleefstof.
Ademend, in de lengte en
breedte rekbaar.
Voor goed aansluitende
fixatie.

Referentie	Omschrijving	Breedte	Lengte	AP
30 000 050	Curafix H	5 cm	10 m	5,25
30 000 051		10 cm	10 m	8,40



Hypoallergeen en elastisch snel-
verband uit vloeistof. Huidkleurig,
soepel, met doorlopende wond-
kussen. Netvormige laag voor-
komt verkleven met de wond.
Met huidvriendelijke polyacrylaat
kleefstof.

Referentie	Omschrijving	Breedte	Lengte	AP
71 000 200	Curaplast Sensitiv	6 cm	5 m	15,30



Op zichzelf hechtende
fixatiewindel. In de lengte
en breedte elastisch. Wit.

30 000 200	Mollelast Haft	4 cm	4 m	2,70
------------	----------------	------	-----	------



Gebruiksklaar pleisterverband.
Elastisch, soepel en luchtdoorla-
tend. Kleeft niet aan de wonde en
is snel te gebruiken op alle delen
van het lichaam.

71 000 250	Stella Plast - pleister	6 cm	5 m	15,95
------------	-------------------------	------	-----	-------



Cohesief elastische fixatie-
windel.
Cfr. Pehahaft

30 000 300	Haftelast	4 cm		3,25
30 000 301		6 cm		3,75



Steriel, niet klevend, ab-
sorberend kompres.

30 001 705	Stellaline 3	5 x 5 cm	100 st	19,80
30 001 700		7,5 x 7,5 cm	100 st	26,95



30 001 650	Cotopad katoen	5 x 5 cm	500 st	7,80
71 000 006	Celstofdeppers	2 x 500 g		7,50



Steriel, niet klevend,
absorberend kompres.

30 001 600	Vliwasoft	5 x 5 cm	100 st	2,15
30 001 610		10 x 10 cm	100 st	4,35



22 000 500	Hydrofiel watten op rol	500 g	13,30
22 000 502	Watten Zig-Zag voorgesneden	200 g	3,95

VERBANDMIDDELEN



Referentie	Omschrijving	Breedte	Lengte	AP
71 000 037	Leukoplast - verpakt	1,25 cm	5 m	3,90
71 000 038		2,50 cm	5 m	5,00
71 000 039		5,00 cm	5 m	7,95



71 000 044	Leukosilk	1,25 cm	9 m	3,50
71 000 046 1		2,50 cm	9 m	5,50



71 000 043	Leukoflex	2,50 cm	5 m	3,40
71 000 047	Leukopor	1,25 cm	9,2 m	1,25
71 000 048		2,50 cm	9,2 m	2,45



71 000 059 1	Hypafix	5 cm	10 m	7,80
71 000 059		10 cm	10 m	12,75
71 000 060		15 cm	10 m	17,50



Referentie	Omschrijving	Breedte	Lengte	AP
22 100 220	Hansaplast med Gevoelige huid		20 st	7,00



22 100 210	Opsite Flexifix	5 cm	1 m	5,20
22 100 211	Opsite Spray		100 ml	11,50



71 000 051	Leukoplast Soft	4 cm	5 m	13,60
71 000 052		6 cm	5 m	16,95
71 000 053		8 cm	5 m	21,00
71 000 054	Leukoplast Elastic	4 cm	5 m	12,95
71 000 055		6 cm	5 m	16,05
71 000 056		8 cm	5 m	19,55

MEDICAL TAPING



Referentie	Omschrijving	Breedte	Lengte	Kleur	AP
31 300 000	Medical Tape Hapla Wave	5 cm	5 m	zwart	15,95
31 300 010	Medical Tape Hapla Wave	5 cm	5 m	blauw	15,95

VILT- EN SCHUIMVERBANDEN



Referentie	Omschrijving/aantal	Maat	AP
30 000 112	Tubifoam AX - 12 st	Ø15 mm x 25 cm	15,75
30 000 122	Tubifoam BX - 12 st.	Ø18 mm x 25 cm	15,75
30 000 132	Tubifoam CX - 12 st.	Ø21 mm x 25 cm	15,75
30 000 142	Tubifoam DX - 12 st.	Ø25 mm x 25 cm	15,75

Referentie	Omschrijving	Formaat	AP
31 000 140	Fleecy Foam Hapla*	7mm x(45 x 22,5 cm)	6,95
31 000 150		5mm x(45 x 22,5 cm)	5,90
31 000 160	Fleecy Web Hapla* Extra	3mm x(45 x 22,5 cm)	6,30
31 000 170	Hapla wool felt (4 vellen)	2mm x(45 x 22,5cm)	29,65
31 000 180	Hapla GOLD antibacterial wool Felt (1 vel)	2mm x(45 x 22,5cm)	8,20
31 000 181	Hapla GOLD antibacterial wool Felt (1 vel)	5mm x(45 x 22,5cm)	12,45
31 212 000	Vilt zelfklevend	2mm x(45 x 15cm)	5,95
31 213 000		3 mm x(45 x 15cm)	7,10
31 215 000		5 mm x(45 x 15cm)	9,65
31 216 000		7 mm x(45 x 15cm)	11,80



31 217 000	Moleskin Fresco	25 cm	3 mm	18,85
------------	-----------------	-------	------	-------



71 000 032	Teenspreiders Foam Mini	x4	3,25
71 000 033	Teenspreiders Foam small	x4	3,35
71 000 034	Teenspreiders Foam medium	x4	3,35
71 000 034 1	Teenspreiders Foam Large	x3	3,65



Referentie	Omschrijving	dikte x diameter	Aan.	AP
31 212 011	Horseshoe vilt	2mm - Small	x36	5,50
31 212 012	Horseshoe vilt	2 mm - Large	x36	9,50
31 213 010	Viltringen zelfklevend	3 mm xØ2,3 cm	x12	2,40
31 213 015		3 mm xØ2,3 cm	x 144	22,35
31 213 025		5 mm xØ2,3 cm	x 24	5,15
31 213 023	Viltringen zelfklevend	5 mm xØ3,5 cm	x 12	4,30



* Hapla = hypoallergeen kleefstelsel



7.2 ORTHOPLASTIE

INFORMATIE.....	122
PROFESSIONELE ORTHOPLASTIE	123
KATALYSATORS	124
DUO - SILICONEN	124
TOEBEHOREN	125
ORTHOPEDIE.....	125

Het aanmaken van een goede orthese duurt 3 tot 4 minuten. Het is niet aangeraden om deze tijd te proberen te beperken door steeds meer katalysator toe te voegen.

1. Alvorens de katalysator toe te voegen:

Neem de hoeveelheid silicone* die u nodig heeft voor de correctie. Kneed de siliconen met beide handen door de vingers snel te bewegen. Dit mengt de siliconen met het laagje olie dat zich gewoonlijk bovenaan de pot vormt.

* Het hele gamma siliconen kan onderling worden gemengd, om zo de juiste zachtheid te verkrijgen, van de zachtste Bland-Rosé tot de hardste 1400.

2. De hoeveelheid katalysator bepalen:

De normale verhouding is één druppel vloeibare katalysator per gram siliconen. Zo heeft men bijvoorbeeld voor 5 gram silicone 4 tot 5 druppels Reactol nodig, maar dit kan variëren van 3 tot 7 druppels. Merk op dat hoe harder de siliconen des te minder katalysator er nodig is.

3. De orthese:

De katalysator dient in twee keer toegevoegd te worden. Voeg eerst de helft van de druppels toe en meng dit snel en krachtig gedurende 20 tot 25 seconden met de siliconen. Voeg daarna de andere helft toe en meng opnieuw 20 tot 25 seconden.

Vorm daarna in de hand een bal van de siliconen om een goede vermenging te verkrijgen en scheuren te voorkomen. Blijf de bal zacht in de handen rollen tot u voelt dat de siliconen hard worden.

Dat is het juiste moment om de siliconen op de voet aan te brengen in de gewenste vorm. Na een wachttijd van 2 tot 3 minuten mogen de siliconen verwijderd worden.

Wij adviseren u om de siliconen niet op de voet te laten maar mee te geven in een zakje met de instructie 12 uur te wachten alvorens de siliconen voor een eerste maal te dragen.

Belangrijke adviezen

Steek uw handen nooit in de pot wanneer u een orthese maakt. De katalysator aan uw handen kan de siliconen in de pot schaden.

Maak nooit een orthese met handschoenen aan. Was de handen grondig alvorens de siliconen in de hand te nemen. De talk die zich gewoonlijk in de handschoenen bevindt zal de siliconen aan uw handen doen plakken.

Houdbaarheid van de siliconen:

De siliconen hebben een levensduur van ongeveer 5 jaar. Indien er zich na een tijd bovenaan een laagje olie gevormd heeft, neemt u alle siliconen uit de pot en vermengt u deze goed met de hand.

U kan dan de siliconen terug in de pot doen en verder werken zoals het hoort.

Houdbaarheid van Reaktol:

Indien u merkt dat de siliconen niet goed uitharden, dan is de katalysator wellicht slecht geworden. De katalysator heeft een levensduur van één tot anderhalf jaar. Het is belangrijk de katalysator goed gesloten te houden en niet in de buurt van een warmtebron te bewaren. Indien het te lang duurt voor de siliconen klaar zijn, vervang dan de katalysator.

Warme omgeving en warme handen:

Indien uw handen warm zijn (na bv. een massage of bij warm weer) kan u best uw handen met koud

water wassen alvorens een orthese aan te maken; hierdoor vermijdt u dat de siliconen gaan plakken.

Water tast de siliconen niet aan. Indien u ondervindt dat de siliconen aan uw handen kleven, gebruik dan een beetje water.

De siliconen van Fresco worden gemaakt door het mengen van een aantal componenten. Het artisanale productieproces kan zorgen voor kleine verschillen van één productie ten opzichte van de andere, maar dit zonder de eigenschappen van de silicone aan te tasten

Fresco

De siliconen van Fresco zijn latexvrij.



PROFESSIONELE ORTHOPLASTIE

Fresco

Inhoud Starting Kit:

- Bland-Rosé Silicone - zacht (Shore A 2-4) 100 g
- Silicone Fresco - medium (Shore A 14-16) 100 g
- Katalysator liquide Reaktol 20 g



Referentie	Omschrijving	Inhoud	AP
20 696 920	Bland Rosé / Silicone Fresco (med) Starterkit		43,05



De enige siliconen-pasta die zacht, elastisch en glad is (Shore A 2-4), voor het maken van comfortabele orthesen op maat. Bij het maken de vingers bevochtigen - zodat de siliconen minder kleven - voor perfecte resultaten. Na 48 uur zijn de orthesen volledig uitgehard. Zij zijn wasbaar en herbruikbaar.

Referentie	Omschrijving	Inhoud	AP
20 696 900	Bland-Rosé Silic. - Zacht	500 g	62,90



Sneldrogende polymeer-silicone, met medium-hardheid (Shore A 14). De bleek roze pasta is elastisch, homogeen en heeft een hoge weerstand. Voor pijnverminderende orthesen met een superieur comfort. Kan gemengd worden met Bland Rosé en Harde Silicone.

20 696 910	Silicone FRESCO - Medium	500 g	62,90
------------	--------------------------	-------	-------



20 696 904	Bland Nature Silicone Shore 2-6	500 g	62,90
20 696 913	Vloeibare Silicone Shore 10	300 g	33,90



Harde, semi-rigide elastomeer silicone (Shore A 30). Lichtgrijze, stevige en elastische pasta voor voetorthesen. Zet zich snel, de eindhardheid wordt na 48 u bereikt. Kan gemengd worden met Bland Rosé en Medium Silicone.

20 696 911	Silicone 1400 - Hard	500 g	62,90
------------	----------------------	-------	-------



Vloeibare silicone, medium elasticiteit (Shore A 20). Vloeibaar en transparant, met een lage viscositeit. Hardt uit bij toevoeging van katalysator tot een rigide en semi-transparante silicone. Kan gebruikt worden om orthesen te herstellen of als bindmateriaal met andere siliconen. Kan gebruikt worden voor het bedekken van Tubiton, Tubifoam, gaas, ed.

20 696 903	Polymer Liquid Silicone Shore 20	250 g	34,10
------------	----------------------------------	-------	-------



Een harde, oranje-kleurige silicone (Shore A 30-32) voor het maken van rigide orthesen. Deze orthese is niet-elastisch maar heeft een lange houdbaarheid. Aanbevolen voor correctie of het heraligneren van tenen. Kan gemengd worden met Bland Rosé voor zachtere versie.

20 696 912	Silicone Orthesil - Hard	500 g	66,40
20 696 918	Silicone Orthesil - Hard	25 kg	1650,00



Voor een nauwkeurige weging van de siliconen bij het maken van de orthese.

- Voordeel:
- minder "verloren" siliconemateriaal
 - foutenreductie

20 696 949	Weegschaal voor Orthoplastie 10x7x2cm	66,10	
------------	---------------------------------------	-------	--



Voor een meer consistente en zachtere silicone orthese kan men deze olie gebruiken.

Om te vermijden dat tijdens het vormen de silicone gaat kleven op de huid kan men wat olie op de handen aanbrengen.

20 696 919	Fresco Silicone Oil	200 ml	15,00
------------	---------------------	--------	-------

7.2 Orthoplastie

KATALYSATORS



Katalysator, te gebruiken bij alle soorten siliconen.



Nr	Referentie	Omschrijving	Inhoud	AP
1	20 696 901	FRESCO Katalysator Reaktol	20 ml	9,30
2	20 696 945	Mengtablet	20x25 cm	8,80
3	20 696 909	FRESCO Katalysator pasta rood	20 g	15,10
4	20 696 940	Mengspatel Siliconen	15 cm	14,50

DUO - SILICONEN

De nieuwe manier om orthesen te maken: A+B Silicone.

Zeer gemakkelijk in gebruik, het volstaat om eenvoudig de gelijke hoeveelheid van de 2 componenten (A+B) te mengen tot er een pasta ontstaat met een homogene kleur (na ong. 30 à 40 sec.). U kan dan de orthoplastie vormen. Wacht ong. 5 min. tot zij is uitgehard en neem deze dan weg. De volledige uitharding heeft 24 uur nodig.



A+B Silicone DUO 10 is een zachte twee-componenten silicone (Shore A medium 10-12). De volledige uitharding heeft 24 uur nodig en het resultaat is een orthese van Shore A 10, met uitstekende mechanische eigenschappen. Zacht voor de huid, wasbaar en niet-irriterend.

Referentie	Omschrijving	Inhoud	AP
20 696 930	A+B Silicone Duo 10 (Z)	2x250 g	69,00
20 696 941	Fresco Lepel duo silicone rood		1,00
20 696 942	Fresco Lepel duo silicone wit		1,00



A+B Silicone DUO 30 is een harde twee-componenten silicone (Shore A hard 30). De volledige uitharding heeft 24 uur nodig en het resultaat is een orthese van Shore A 30, met uitstekende mechanische eigenschappen. Zacht voor de huid, wasbaar en niet-irriterend.

20 696 931	A+B Silicone Duo 30 (H)	2x250 g	80,50
------------	-------------------------	---------	-------



20 696 995	Poster silicone Orthosis FR	6,50
20 696 996	Poster silicone Orthosis NL	6,50

Inhoud Starting Kit:

Duo 10 A medium (Shore A 10) 100 g

Duo 10 B medium (Shore A 10) 100 g

2 maatlepels



20 696 939	Starterkit Duo 10 Siliconen	43,80
------------	-----------------------------	-------

TOEBEHOREN



Fresco

Nr	Referentie	Omschrijving	AP
1	20 696 960	Voetafdrukraam compleet	275,00
2	20 696 990	DVD Fresco Orthoplastie NL ondert.	18,80
3	20 696 965	Podotrack per vel	2,55
4	60 060 000	Hapla Monofilament 10gr	24,00

Diagnose-apparaat om het verlies van gevoel geassocieerd met perifere neuropathie bij diabetespatiënten te testen. Intrekbaar wanneer niet in gebruik. Makkelijk schoon te maken. Ergonomisch ontwerp. Geleverd met volledige gebruiksaanwijzing.

ORTHOPEDIE



Nr	Referentie	Omschrijving	AP
1	99 010 100	Goniometer	16,70
2	99 010 130	Plurimeter Dr. Rippstein	195,00
3	99 010 120	Tibiameter	265,00
4	99 010 110	Voorvoethoekmeter	173,00
5	20 696 970	Podoscoop	480,00

7.2 Orthoplastie



7.3 ORTHONYXIE

BS SPANGE	128
ONYCLIP	128
LUGA CLIP	128
NASPAN	129
FOTOPOLYMERISATIE	131
PODOFIX.....	132
RING VAN ROSS-FRASER & SULCI	132
LANGUETTE BACQUART & FEDER SPANGE.....	132
HULPMIDDELEN	133

BS SPANGE



Het ideale systeem voor het corrigeren van de nagels. Kunnen niet op té veel gekromde nagels worden toegepast.

CLASSIC

Referentie	Omschrijving	Maat/ inh.	AP
21 696 600	BS-Spangen/Complete set (incl. 60 spangen)		245,00
21 696 602	BS-Spangen / Lijm		14,00
21 696 603	BS-Spangen / Applicator		5,10
60 071 110	BS-Spangen / Applicator WVH		5,10
21 696 604	BS Spangen 14	x10	39,60
21 696 609	BS Spangen 16	x10	39,60
21 696 610	BS Spangen 18	x10	39,60
21 696 611	BS Spangen 20	x10	39,60
21 696 612	BS Spangen 22	x10	39,60
21 696 613	BS Spangen 24	x10	39,60
21 696 601	BS Reiniger clean	25 ml	13,55
21 696 805	B/S Activator	8 ml	15,40

QUICK

21 696 914	BS Quick Spange 14	x5	30,40
21 696 916	BS Quick Spange 16	x5	30,40
21 696 918	BS Quick Spange 18	x5	30,40
21 696 920	BS Quick Spange 20	x5	30,40
21 696 922	BS Quick Spange 22	x5	30,40
21 696 924	BS Quick Spange 24	x5	30,40

MAGNET

21 696 814	BS Spange Magnet 14	x10	41,60
21 696 816	BS Spange Magnet 16	x10	41,60
21 696 818	BS Spange Magnet 18	x10	41,60
21 696 820	BS Spange Magnet 20	x10	41,60
21 696 822	BS Spange Magnet 22	x10	41,60
21 696 824	BS Spange Magnet 24	x10	41,60
21 696 800	BS Spange Magnet set (incl. 60 spangen)		285,00

ONYCLIP



21 696 605	Onyclip - complete set		89,80
21 696 606	Onyclip - strips 0,10 mm	x8	76,60
21 696 706	Onyclip - strips 0,15 mm	x8	76,60
21 696 607	Onyclip - lijm		10,95

1 Voorbereiding: maak de nagelplaat ruw.

2 Eén druppel lijm aanbrengen.

3 Leg de Spange op de nagel en druk circa 10 seconden goed aan.

4 Druk de linkerkant op de nagel, waarbij de lijm tot het uiteinde van de Spange moet lopen. Herhaal hetzelfde aan de rechterzijde.

5 De Spange is aangebracht en bijna onzichtbaar.



21 696 999	B/S DVD manual		1,00
21 696 840	B/S set magneet-applikatoren	x3	22,15

LUGA CLIP



De Luga-clip (Lateraal) is ontworpen om een liftende tractie aan één zijde van de nagel te verkrijgen en werkt dus meer unilateraal. Deze clip kan op sterker gekromde nagels worden toegepast. Kan worden bijgefreest.

Referentie	Omschrijving	Maat/ inh.	AP
21 700 018	Luga Clip Spangen	18 L	33,50
21 700 020	Luga Clip Spangen	20 L	33,50
21 700 022	Luga Clip Spangen	22 L	33,50
21 700 024	Luga Clip Spangen	24 L	33,50



De Naspan®-Platinum-nagelbeugel van GERLACH TECHNIK

Nooit eerder kon een nagelbeugel zo eenvoudig worden aangebracht. De Naspan®-Platinum-nagelbeugel van GERLACH TECHNIK verzet dan ook de bakens. Deze oplossing kan met een heel beperkte ingreep snel op de betreffende nagel worden aan-

gebracht. Deze nieuwe ontwikkeling is voorlopig nog een 'hidden champion', maar door zijn zelfreguleringfunctie en zijn uitstekende werking beschikt deze nagelbeugel wel over het potentieel van een echte ster.



In de verpakking van het nieuwe Naspan®-Platinum-correctiesysteem, die de vorm van een boekje heeft, vindt u een praktische schijf waarmee u de juiste beugel voor de gemeten teennagel kunt uitnemen. De beugels die daarna in de verpakking blijven, blijven dan veilig in hun verpakking zitten.

Voordelen in één oogopslag:

- aanbrengen in enkele seconden tijd
- nauwelijks nabewerking nodig
- al na enkele dagen verbetering zichtbaar

Dit nieuwe en beschermde product werd uitgebreid getest. "Meer dan negen maanden lang hebben we intensieve tests uitgevoerd", aldus Norbert Cohrs - de podoloog die samen met podologe Inge Radojicic Naspan ontwikkelde. "Onze oplossing is zeer gebruiksvriendelijk en bespaart daardoor veel tijd bij de dagelijkse verzorging van de voeten. We hebben hiermee uitstekende resultaten geboekt." Dit is te danken aan de intelligente constructie. De Naspan®-Platinum beugel is immers volledig gevormd. Zelfs de haakjes hoeven niet met een tang in de gewenste vorm te worden gebogen. Alleen in zeer uitzonderlijke gevallen is wat nabewerking aan de haakjes en het been nodig.

De beugel uit één stuk heeft een sinusvorm en biedt daardoor veel mogelijkheden op het

vlak van instelling en hefboomwerking. Hij is ook in verschillende maten verkrijgbaar. Voor de keuze van de juiste pasvorm wordt de nagel eerst gemeten. Een afdruk vooraf is niet nodig. Bij het plaatsen kan de beugel 1-3 mm worden uitgerekt. Na het plaatsen keert de beugel naar zijn oorspronkelijke grootte terug.

"De Naspan®-Platinum regelt zichzelf als het ware en past zich aan de nagel aan", verklaart Cohrs. Daardoor moet hij ook niet worden geactiveerd of samenge draaid zoals andere beugels. Ook op problematische plaatsen kan de beugel heel eenvoudig en pijnloos worden aangebracht.

De Naspan®-Platinum mag alleen door gekwalificeerde podologen, voetverzorgers en artsen worden aangebracht.

De beugel is volledig gevormd, waardoor

u voor het gebruik van de Naspan®-Platinum verder geen instrumenten nodig hebt. Voor eventuele nabewerking (bv. inkorten van de haakjes

of ontbramen) kunt u op de markt verkrijgbare instrumenten gebruiken.

Referentie	Omschrijving	Maat - Aantal	AP
21 300 100	NASPAN nagelcorrectiespange set SOFT 5 verschillende maten - 5 stuks per maat + pincet en mini meetband		295,00
21 300 111 ... 21 300 117	NASPAN nagelcorrectiespange SOFT	Maat 1 tot en met maat 7 5 stuks per maat	59,00
21 300 200	NASPAN nagelcorrectiespange set EXTRA 5 verschillende maten - 5 stuks per maat + pincet en mini meetband		295,00
21 300 211 ... 21 300 217	NASPAN nagelcorrectiespange EXTRA	Maat 1 tot en met maat 7 5 stuks per maat	59,00
21 300 300	NASPAN nagelcorrectiespange set SMALL 5 verschillende maten - 5 stuks per maat + pincet en mini meetband		295,00
21 300 311 ... 21 300 315	NASPAN nagelcorrectiespange SMALL	Maat 1 tot en met maat 5 5 stuks per maat	59,00
21 300 900	Mini meetband NASPAN		5,00
21 300 901	Pincet NASPAN 12cm Edelstahl		19,90

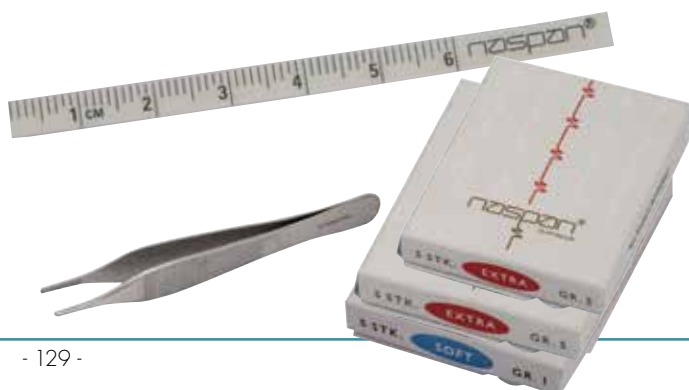

Uniek, eenvoudig en doeltreffend

Zowel voor u als voor uw klanten is de nieuwe Naspan®-Platinum een plezier om mee te werken. Of het nu gaat om ingegroeide nagels of andere aandoeningen - deze wereldprimeur biedt in alle gevallen snel en langdurig verzachting van het probleem. Het nagelcorrectiesys-

teem kan heel gemakkelijk en pijnloos voor de patiënt worden aangebracht.

Nagelcorrecties met de Naspan®-Platinum kunnen op die manier op een ontspannen manier in de praktijk of bij de patiënt thuis worden uitgevoerd. Voetverzorgers, podologen en artsen die ervaring hebben met nagelbeugels, kunnen

het systeem meteen toepassen.

De film van Gerlach Technik biedt over de Naspan®-Platinum een gedetailleerd zicht op de zeven stappen die moeten worden gezet voor het plaatsen van de nagelbeugel.



1 Voorbereiding van de nagel

Als u merkt dat een nagelcorrectie nodig is, moet u in de eerste plaats de nagel voorbereiden. Daarbij moet u de hoornhuid van de nagelplooien verwijderen en de nagelranden gladmaken.



4 Desinfectie van de beugel

Voordat de beugel wordt aangebracht, moet hij - zoals elke andere beugel - worden gedesinfecteerd.



6 Beugel vastzetten

Gebruik voor het vastzetten van de beugel bij voorkeur GEHWOL Nail Repair Gel. Ontvet daarvoor vooraf de nagel met GEHWOL Nail Repair Cleaner. Zet de beugel op drie punten vast, zoals hier wordt afgebeeld. Laat de bevestigingspunten twee minuten lang onder uv-licht uitharden. Verwijder daarna met GEHWOL Nail Repair Cleaner de dispersielag die zich heeft gevormd en de lijmresten op de nagel.



2 Nagel meten

Het is belangrijk om de nagel vooraf te meten, zodat de juiste beugelmaat kan worden gekozen. Het meetlint dat u daarvoor nodig hebt, wordt automatisch bij de nieuwe Naspan®-Platinum meegeleverd. Een afdruk van de nagel hoeft hiervoor niet te worden gemaakt.



5 Beugel plaatsen

Nu kan de volledig gevormde beugel worden geplaatst. Schuif het haakje daarvoor aan één kant onder de zijdelingse nagelrand tot aan de gewenste positie of haak de beugel daar rechtstreeks in. Ga daarna op dezelfde manier te werk aan de andere kant. U kunt de beugel bij het plaatsen 1 tot 3 mm uitrekken. Hij keert daarna automatisch naar zijn beginpositie terug. In veel gevallen kan inkorten van het haakje of eventueel licht aanpassen van het been nodig zijn. Gebruik daarvoor een in de handel verkrijgbare draadsnijtang. Vergeet nooit om ingekorte haakjes te ontbramen (bij voorkeur met behulp van een korund- of een fijne diamantslijper). De Naspan®-Platinum nagelbeugel moet na vier tot maximaal zes weken worden verwijderd. Dit kan op een heel eenvoudige manier met een draadsnijtang gebeuren. Of en hoe vaak de nagelbeugel daarna nog eens moet worden geplaatst, is afhankelijk van de ernst van de vervorming van de nagel.



7 Nagel tamponneren

Ten slotte tamponneert u de nagel. Verzorg vooraf de nagelwal en de nagelplooi met een druppeltje GEHWOL Fluid. Die vloeistof desinfecteert, brengt de geprikkelde huid tot rust en maakt de nagel en de nagelhuid soepel. Op die manier kunt u gemakkelijker een dunne strook celstofmul met een tamponstopper in de nagelwal aanbrengen.



3 Nagelbeugel selecteren

Kies nu de juiste beugelmaat. Verschuif daarvoor het deksel van de schijf tot aan de opening van de juiste beugel. De andere beugels blijven hierdoor veilig op hun plaats zitten. Gebruik bij dunne tot normale nagels de Naspan®-Platinum soft-uitvoering en bij normale tot dikke nagels de Naspan®-Platinum extra-uitvoering. Bij zeer sterk gedraaide nagels begint u best met 'soft' en schakelt u na de tweede behandeling op 'extra' over.

Hoe de nieuwe Naspan®-Platinum-beugel werkt

kunt u heel eenvoudig in de daarvoor geproduceerde film bekijken. Surf daarvoor naar www.gehwol.de/service/videos.

FOTOPOLYMERISATIE

Nr	Referentie	Omschrijving	AP
1	99 005 620	Fotopolymerisatie - Lamp Cromalux Eplus	395,00
2	99 005 622	Fotopolymerisatielamp Cromalux LED800	522,50



2



Na het frezen wordt er C-bond aangebracht en 20 sec onder UV-licht uitgehard. Hierop wordt Megafill geplaatst met titaniumdraad. Aan de ene kant - door draaiing - niet vast gezet, andere kant wel. Nadien de draad aan het uiteinde bijvriezen.



1



Referentie	Omschrijving	Maat/ inh.	AP
99 007 867	Applicator + penselenhouder		1,00
99 007 874	Applicatiepenselen	x50	4,50



Referentie	Omschrijving	Maat/ inh.	AP
99 006 761	Titaniumdraad 012 ø 0.30 mm	17 cm - x10	61,00
99 006 762	Titaniumdraad 014 ø 0.36 mm	17 cm - x10	61,00
99 006 763	Titaniumdraad 016 ø 0.42 mm	17 cm - x10	61,00
99 006 764	Titaniumdraad 018 ø 0.46 mm	17 cm - x10	61,00



99 005 615	Oogbeschermingsbril fotopolymer.	24,95
------------	----------------------------------	-------



99 007 692	C-Bond	5 ml	49,50
99 007 710	Megafill Composiet materiaal B2	4,5 gr	35,00
99 007 720	Flow	2 gr	35,00

PODOFIX



Referentie	Omschrijving	Maat/ inh.	AP
21 700 320	Podofix startset		232,45
21 700 303	Podofix	Mini - x8	68,25
21 700 300	Podofix	Small - x8	68,25
21 700 301	Podofix	Medium - x8	68,25
21 700 302	Podofix	Large - x8	68,25
21 700 310	Podofix Spaninstrument		39,55
21 700 315	Podofix microlampje		22,80
21 700 316	Podofix lijm	7 gr	12,90
21 700 317	Podofix gel		18,50

RING VAN ROSS-FRASER & SULCI



Referentie	Omschrijving	Maat/ inh.	AP
60 800 040	Wipla inox draad	0,4 mm - 20 m	12,00
60 800 050	Wipla inox draad	0,5 mm - 20 m	12,00
21 500 020	Sulci Protector MK3 Wit Small	0,3 mm x 100	9,65
21 500 030	Sulci Protector MK2 Rose Medium	0,35mm x 100	7,95

LANGUETTE BACQUART & FEDER SPANGE



Referentie	Omschrijving	Aantal	AP
21 700 200	Languette Bacquart - 012 -10 cm	1	30,85
21 700 201	Languette Bacquart - 014 -10 cm	1	30,85
21 696 614	FEDER Spangen metaal	x50	25,75

HULPMIDDELEN

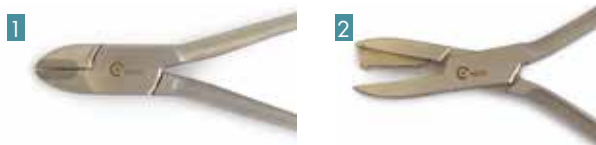

Nr	Referentie	Omschrijving	Maat/ inh.	AP
1	68 051 222	Kniptang		36,55
2	68 051 223	Krokodil tang		44,15



3	68 051 590	Piramide tang		17,50
4	68 051 589	Afgeronde tang		20,10
5	63 169 414	Orthonyxie 3 in 1 tang		32,90
6	63 169 501	Mathieu Tang	14 cm	23,70



7	68 051 551	Afgeronde plooitang fijn/zeer spits	11,5 cm	18,55
---	------------	-------------------------------------	---------	-------



Referentie	Omschrijving	Maat/ inh.	AP
60 800 110	Alginaat ImpressPlus	450 g	15,00
60 800 130	Moldano Gips	4,5 kg	25,60

7.4 NAGELPROTHESE

GEHWOL NAIL REPAIR GEL.....	135
LCN.....	137
CND.....	137



GEHWOL NAIL REPAIR GEL



VOOR

Dankzij Nail Repair Gel kan men in korte tijd een beschermende, praktisch niet van echt te onderscheiden kunstnagel plaatsen op bijna elke probleemnagel.



NA

Zelfs voor esthetische French Nails is dit een goede oplossing, dankzij de anti-schimmel werkstoffen is deze gel specifiek geschikt voor teennagels.

Laat iedere gellaag altijd 2 minuten onder UV-licht uitharden. Indien uw klant hitte op het nagelbed ervaart, mag de straling tussendoor wel onderbroken worden.



Voor een natuurlijk effect kan u met de Opale hoog-viscose gel (die niet uitvloeit) een nagelrandje maken (French). Laten uitharden.



De beschadigde nagel wordt volledig verwijderd met carbuurfrees. Nagelwallen worden vrijgemaakt met een fijne diamantfrees. Reinigen, ontvetten en drogen met ether of GEHWOL Nail repair Cleaner.

Ter afsluiting kan u een transparante laag gel met normale viscositeit aanbrengen die oneffenheden wegwerkt. Opnieuw laten uitharden. De kunstnagel ziet er zeer natuurlijk uit.



De droge, goed voorbereide nagel.

Hierna wordt de plakkerige "dispersielaag" - die zorgt voor de hechting tussen de verschillende lagen - verwijderd met Nail Repair Cleaner.



Gebruik de hoog-viscose gel (direct uit de tube) voor de heropbouw van de nagels. De verschillende kleuren worden op voorhand of op de nagel zelf gemengd.

Nagelranden bijwerken met een fijne frees. Een glans verkrijgt u door de nagel te polieren met een polierfreesje.



De gel kan over de nagel worden verdeeld met een penseeltje. Er is geen tijdsdruk: hardt enkel onder UV licht. Breng geen té dikke laag aan, gebruik liever meerdere lagen die telkens worden uitgehard.

De eigen nagel kan probleemloos onder de prothese verder groeien: de Nail Repair Gel lost op waarna de huid vet aanmaakt. Bijkomende anti-mycose zorg is aangeraden. Nazorg: regelmatig laten bijrezen en van tijd tot tijd vervangen.



GEHWOL NAIL REPAIR GEL



Referentie	Omschrijving	Inhoud	AP
12 530 800	GEHWOL Nail repair Cleaner	150 ml	8,45



Referentie	Omschrijving	Inhoud	AP
12 532 504	GEHWOL Nail repair Gel – H opaal	5 ml	15,05
12 532 505	GEHWOL Nail repair Gel – H rose	5 ml	15,05
12 532 506	GEHWOL Nail repair Gel – H transp.	5 ml	15,05



12 532 501	GEHWOL Nail repair Gel – rose	5 ml	15,05
12 532 502	GEHWOL Nail repair Gel – opaal	5 ml	15,05
12 532 503	GEHWOL Nail repair Gel – transp.	5 ml	15,05

Een nagelprothese voor een voet- of vingernagel is soms niet enkel esthetisch maar ook medisch verantwoord.

Gehwol® Nail repair Gel kan gebruikt worden voor kapotte, afbrokkelende of gescheurde nagels. Het ondersteunt de heropbouw van zieke nagels. Bovendien kan het gebruikt worden voor de bevestiging van Spangen.

Voordelen:

- Visuele perfectie.
- Geen tijddruk bij het werken, omdat de gel slechts onder UV-licht uithardt.
- Flexibel nagelmateriaal, met anti-mycose werkstoffen, die

beschermen tegen schimmel. Dit laatste is niet onbelangrijk, omdat de teennagels, anders dan de vingernagels, door de schoenen van de lucht worden afgesloten en zo een ideaal klimaat voor schimmels vormen.

Er is keuze uit 2 viscositeiten: hoog en normaal. De nieuwe "H" kwaliteit is een gel met een hoge viscositeit, die niet uitloopt en gemakkelijk te positioneren valt. Deze wordt gebruikt voor de opbouw van de nagels. De gel met normale viscositeit kan een extra laag leggen over de kunstnagel of over de normale nagel, ter bescherming en/of effenen van het nageloppervlak.



VOOR



NA

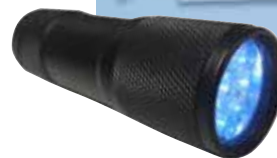

Referentie	Omschrijving	AP
12 190 000	1. UV Lichtuithardingsapparaat	58,30
12 190 001	Vervangingslamp 9 W	20,00
12 190 010	2. Ambulant UV LED uithardingslamp	32,00



12 010 400	Gel modeleerpenseel + 9 reserve	4 mm	8,20
12 010 500		6 mm	10,20



21 005 300	Acryl penseel Kolinsky	15,60
------------	------------------------	-------



LCN

Nr	Referentie	Omschrijving	Inhoud	AP	VP
1	21 700 500	LCN Wild Pedique Cleaner	100 ml	12,80	
2	21 700 510	LCN Wild Pedique connex plus	10ml	32,95	
3	21 700 520	LCN Wild Pedique plus opaque	10 ml	31,90	
4	21 700 521	LCN Wild Pedique plus clear	10 ml	31,90	
5	21 700 522	LCN Wild Pedique plus pastel	10 ml	31,90	
6	21 700 530	LCN Wild Pedique Sealant	10 ml	37,60	
7	21 700 540	LCN Wild Pedique penseel vlak		6,45	
8	21 700 550	LCN Wild Pedique Mykosept pipet	50 ml	9,10	16,90
9	21 700 553	LCN Wild Pedique Mykosept spray	50 ml	9,10	16,90
10	21 700 560	LCN Wild Pedique Mykosept plus	3 ml	15,85	



CND



60 018 002	Mengspatel inox - acryliek	18 cm	6,40
21 005 290	Mengpotje in Silicone		10,00



K 5027	dappendish glas + deksel	Ø3 cm	4,95
--------	--------------------------	-------	------



21 005 270	CND Perf. Col. Sculpting Powder	22 g	28,00
21 005 271	CND Retention+ Sculpting Liquid	118 ml	52,35
21 005 280	Retention starterkit	2 x 3,2g	18,35
21 005 400	Pipet Acryl		1,95



7.5 ANTIDRUK

POLYMEERGEL:

Polymeergel is een elastomeer met een lange levensduur. Het is een helder, hypoallergeen materiaal dat de huid zacht maakt door de geringe afgifte van minerale oliën. De drukbescherming is huidvriendelijk en 3-dimensionaal rekbaar en zorgt voor een directe ontlasting van de pijnlijke drukplek.

De polymeergel artikelen zijn ideaal voor mensen met artrose of circulatieproblemen. Ze zijn meermaals bruikbaar en kunnen met de hand gewassen worden.

INFORMATIE.....	140
GEHWOL.....	141
SILIPOS	144
DERAMED BY FRESCO	145

Teenverdeler - maantje:

Bescherm bij wrijving tussen de tenen, en verzacht de gevoeligheid bij aandoeningen zoals eksterogen, ingegroeide nagels of wratjes. Kan met een schaar of mes worden bijgesneden.

Teenspreider:

Dikker dan het maantje, vormt een comfortabele wig tussen de tenen. Ideaal voor gewrichtsvormingen en overlappende tenen. Kan met een schaar of mes worden bijgesneden.

Teenkussen:

Elastische textiel, met een polymeer-gelkussentje dat de druk en wrijving opvangt. Te gebruiken bij blaren, likdoorns, hamertenen en eeltknobbels.

Teenbeschermer:

Elastisch textiel, langs de binnenzijde volledig in polymeergel. Te gebruiken bij hamertenen en ter bescherming van wonden.

Teentopbeschermer:

Elastisch textiel, enkel aan de top gevoerd met polymeergel. Te gebruiken bij gevoelige teentoppen en nagels.

Hallux-Valgus bescherming:

Elastisch textiel, gevoerd met polymeergel. Beschermt de teen tegen druk.

Voorvoetbescherming:

Elastisch orthopedisch materiaal, met een polymeerbeschermkussen. Voorkomt een pijnlijke, branderige metastaar (middenvoet).

Digitube:

Elastisch textiel, langs de binnenzijde volledig in polymeergel. Kan op maat van de teen of vinger worden geknipt. Voorkomt druk- en/of wrijfproblemen.

Digistrip:

Elastisch textiel, aan de binnenzijde langs één kant gevoerd met polymeergel. Kan op maat van de teen of vinger worden geknipt. Voorkomt druk- en/of wrijfproblemen.





Referentie	Omschrijving	AP	VP
1 11 26 200	Teenringen rond x 9	3,40	6,15
1 11 27 200	Teenringen ovaal x 9	4,05	7,45
1 11 26 100	Knobbelbeschermring rond x 6	4,40	7,95
1 11 27 100	Knobbelbeschermring ovaal x 6	4,30	7,85



Referentie	Omschrijving	AP	VP
1 11 26 110	Beschermpleister ovaal x4	4,30	7,75
1 11 26 111	Beschermpleister ovaal x9	5,10	9,25



1 11 27 610	Beschermpleister dik x 4	5,15	9,30
-------------	--------------------------	------	------



1 11 26 005	Likdoornpleister Komfort met salicylzuur x 8	5,10	9,25
-------------	--	------	------



1 11 27 513	Teenbeschermring - 2x - S	4,05	7,30
1 11 27 514	Teenbeschermring - 2x - M	4,30	7,75
1 11 27 510	Teenbeschermring - 2x - S	4,05	7,30



1 11 27 700	Eelt-schuurblokje x 1	3,55	6,75
-------------	-----------------------	------	------



BLARENPLEISTER

Actieve bescherming (door het binden met het wondvocht) en verzachting van blaren en stukgeschurede huid.
Relatief dunne pleister met verdikt kussentje voor optimaal comfort.

1 11 27 621	Gehwol Barenpleister hydroc. Groot - 6	6,75	12,15
1 11 27 622	Gehwol Barenpleister hydroc. Assortiment - 6	5,90	10,65



Flexibele polymeergel in fijn, hoogelastisch weefsel, voor een gelijkmatige drukontlasting, bij bv. wratten of eksterogen.

Referentie	Omschrijving	AP	VP
1 11 26 802	Teenbeschermkussen x 2 - S	8,50	15,50
1 11 26 803	Teenbeschermkussen x 2 - M	8,50	15,50
1 11 26 804	Teenbeschermkussen x 2 - L	9,65	17,70



Naadloos weefsel, volledig met polymeergel gevoerd. Ideaal bij likdoorns tussen de tenen, nagelwal - of teentopproblemen.

1 11 26 805	Teenkap x 1	7,10	12,80
-------------	-------------	------	-------



Zeer comfortabel, langs beide zijden met textiel bekleed. 2 mm dik, past in elke schoen (ideaal bij hakken). Beschermt bal van de voet tegen wrijving/druk.

1 11 26 801	Voorvoetkussen x 1	8,60	15,50
-------------	--------------------	------	-------



Zeer comfortabele polymeergel. Slechts 2 mm dik, past in elke schoen (ideaal bij hogere hakken). Beschermt de bal van de voet tegen wrijving/druk.

1 11 26 904	Voorvoetkussen G (gel) x 2 - small	15,35	27,65
1 11 26 933	Voorvoetkussen G (gel) x 2 - groot	16,20	29,15
1 11 26 933.1	Voorvoetkussen G (gel) x 2 - groot	10,55	



Zachte bescherming bij dicht tegen elkaar aanliggende tenen. Voorkomt opschuren en wrijvingen. Verlichting van eksterogen tussen de tenen.

1 11 26 809	Teenverdeler x3 - klein	5,40	10,05
1 11 26 810	Teenverdeler x3 - groot	5,70	10,55

BTW: 6%



Flexibele polymeergelring voor een gelijkmatige drukontlasting, bij bv. wratten of eksterogen.

Referentie	Omschrijving	AP	VP
1 11 26 924	Teenbeschermring G - x2 - Mini(18mm)	5,90	10,65
1 11 26 924.1	Teenbeschermring G - x12 - Mini(18mm)	25,45	-
1 11 26 925	Teenbeschermring G - x2 - S (25mm)	7,00	12,60
1 11 26 926	Teenbeschermring G - x2 - M (30mm)	7,75	14,05
1 11 26 927	Teenbeschermring G - x2 - L (36mm)	9,05	16,40



Verlicht de typische klachten bij hamertenen. Strekt en plaatst de teen zacht in de juiste positie. Ontlast teengewricht, tegen eeltvorming.

1 11 26 901	Correctiering G x 3	10,45	18,90
1 11 26 901.1	Correctiering G x 12	32,60	-



Hoogelastische, huidbeschermende teenkap. Ideaal bij likdoorns tussen de tenen, nagelwal of teentopproblemen.

1 11 26 934	Teenkap G x2 - Mini	8,50	15,40
1 11 26 934.1	Teenkap G x6 - Mini	17,50	-
1 11 26 903	Teenkap G x2 - S	10,35	18,65
1 11 26 903.1	Teenkap G x6 - S	20,65	
1 11 26 902	Teenkap G x2 - M	10,70	19,30



Verlicht het lopen bij Hallux Valgusproblemen. Wordt onder een kous gedragen. Best in combinatie met Teenverdeler G. Nu ook voor kleine teen !

1 11 26 900	Knobbelskussen G x 1	6,85	12,45
1 11 26 900.1	Knobbelskussen G x 2	10,30	-
1 11 26 935	Knobbelskussen kleine teen G x 1	6,90	12,45
1 11 26 935.1	Knobbelskussen kleine teen G x 2	10,80	-



Zeer comfortabele polymeergel, met brede elastische band voor een perfecte positionering bij hamertenen. Voorkomt wrijving en likdoorns.

1 11 26 915	Hamerteenkussen Rechts G x 1	6,95	12,90
1 11 26 916	Hamerteenkussen Links G x 1	6,95	12,90



Zachte, niet-glijdende bescherming bij eksterogen tussen de tenen. Corrigeert te dicht bijeen liggende of over elkaar staande tenen. Kan toegepast worden bij Hallux Valgusproblemen.

Referentie	Omschrijving	AP	VP
1 11 26 912	Teenspreider G x 3 - S	7,80	14,35
1 11 26 913	Teenspreider G x 3 - M	8,00	14,45
1 11 26 914	Teenspreider G x 3 - L	9,30	16,80



Nieuwe pasvorm - houdt nog beter. Voorkomt wrijving, geeft verlichting bij eksterogen. Corrigeert over elkaar staande tenen en kan toegepast worden bij Hallux Valgusproblemen.

1 11 26 928	Teenverdeler G D x 3 - S	5,45	9,90
1 11 26 928.1	Teenverdeler G D x 15 - S	14,10	-
1 11 26 929	Teenverdeler G D x 3 - M	7,10	12,90
1 11 26 929.1	Teenverdeler G D x 15 - M	21,15	-
1 11 26 930	Teenverdeler G D x 3 - L	8,55	15,40
1 11 26 930.1	Teenverdeler G D x 15 - L	27,70	-



Ring met uitsparing, ideaal voor drukontlasting bij eksterogen.

1 11 26 921	Eksteroogkussen ring G x3 - S	10,20	18,85
1 11 26 921.1	Eksteroogkussen ring G x12 - S	27,70	-
1 11 26 922	Eksteroogkussen ring G x3 - M	12,25	22,05
1 11 26 922.1	Eksteroogkussen ring G x12 - M	40,25	-



Referentie	Omschrijving	AP	VP
1 11 26 931	Hielkussentje G - 1 paar - S	16,90	30,40
1 11 26 932	Hielkussentje G - 1 paar - M	18,45	33,20



Gebruiksaanwijzing polymeergelartikelen
Voor een optimale levensduur: na het dragen wassen in lauwwarm water met een mild wasproduct. Afdrogen en licht met het bijgeleverde talkpoeder bestuiven.



Referentie	Omschrijving	AP	VP
1 11 26 811	Knobbelkussen met teenverdeler x1	7,95	14,40



1 11 26 812 0	Voorvoetkussen met bandage R-M x1	10,55	19,05
1 11 26 812 1	Voorvoetkussen met bandage L-M x1	10,55	19,05
1 11 26 813 0	Voorvoetkussen met bandage R-L x1	10,55	19,05
1 11 26 813 1	Voorvoetkussen met bandage L-L x1	10,55	19,05



1 11 26 814	Voorvoetkussen met elastisch bandage Mx1	8,95	16,15
1 11 26 815	Voorvoetkussen met elastisch bandage Lx1	8,95	16,15



1 11 26 816	Knobbelkussen met elastisch bandage x1	8,95	16,15
-------------	--	------	-------



1 11 26 817	Voorvoet- en knobbelkussen met elastisch bandage Mx1	11,40	20,50
1 11 26 818	Voorvoet- en knobbelkussen met elastisch bandage Lx1	11,40	20,50



1 11 29 100	Assortiment polymeergel x 12	172,80	-
1 11 29 110	Assortiment polymeergel x 6	87,45	-



Referentie	Omschrijving	AP
20 698 730	Teenverdeler maantje x 4 - S	4,70
20 698 732	Teenverdeler maantje x 4 - L	5,35



20 698 712	DIGITAL PAD Teenkussen x 3 - Mini	11,20
20 698 713	DIGITAL PAD Teenkussen x 3 - S/M	11,45
20 698 714	DIGITAL PAD Teenkussen x 3 - L/XL	12,60



20 698 718	DIGITAL CAP Teenbeschermer x 2 - S	12,40
20 698 717	DIGITAL CAP Teenbeschermer x 2 - M	12,30
20 698 7165	DIGITAL CAP Teenbeschermer x 2 - L	16,60
20 698 7185	DIGITAL CAP Teenbeschermer x 2 - Fits all	12,20



20 698 715	Universele gel voorvoetbesch. x2 - S/M	30,50
20 698 716	Universele gel voorvoetbesch. x2 - L/XL	32,80

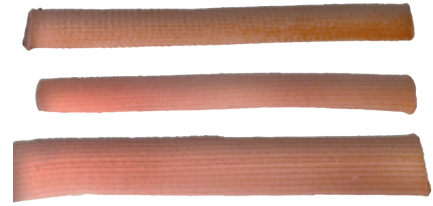

Referentie	Omschrijving	AP
20 698 723	Digi - tube - 15 cm - Fits all	9,55
20 698 727	Digi - tube - 15 cm - S	14,60
20 698 724	Digi - tube - 15 cm - L	14,60



20 699 105	Digi Strip - 2 x 72 cm - S	73,05
20 699 106	Digi Strip - 2 x 72 cm - M	73,25
20 699 107	Digi Strip - 2 x 72 cm - L	78,45



- 6x Teenspreider maantje S
- 6x Teenspreider maantje L
- 4x DIGITAL PAD Teenkussen Mini
- 4x DIGITAL PAD Teenkussen S/M
- 4x DIGITAL PAD Teenkussen L/XL
- 2x DIGI-TUBE 15 cm FITS ALL
- 6x DIGITALCAP Teenbesch. M
- 4x Teenverdeler M
- 4x Teenverdeler L

20 699 108	Silopad Digital Care Kit	105,25
------------	--------------------------	--------

DERAMED BY FRESCO

Fresco biedt prijsgunstige polymeergelartikelen van een hoge kwaliteit. Hiervan hebben wij onder de merknaam "Deramed" een aantal artikelen in bulk en ook in blisterverpakking voor de doorverkoop.



Referentie	Omschrijving	AP	VP
20 705 501	Teenverdeler maantje x 2 - S	3,70	6,75
20 705 502	Teenverdeler maantje x 2 - M	3,70	6,75
20 705 503	Teenverdeler maantje x 2 - L	3,70	6,75



Referentie	Omschrijving	AP	VP
20 704 101	Pure Gel teenkussen x 2 - S	4,30	7,85
20 704 101C	Pure Gel teenkussen x 6 - S	10,10	-
20 704 102	Pure Gel teenkussen x 2 - L	4,30	7,85
20 704 102C	Pure Gel teenkussen x 6 - L	9,80	-



20 705 401	Teenspreider x 2 - S	3,70	6,75
20 705 402	Teenspreider x 2 - L	3,70	6,75



20 704 104	Teenkussen x 2 - S	4,90	8,95
20 704 105	Teenkussen x 2 - M	4,90	8,95
20 704 106	Teenkussen x 2 - L	4,90	8,95



20 705 404	Teenspreider x 2 - S	3,70	6,75
20 705 405	Teenspreider x 2 - M	3,70	6,75
20 705 406	Teenspreider x 2 - L	3,70	6,75



20 703 301	Pure gel teentopbesch.x 2 - S	6,05	11,05
20 703 301C	Pure gel teentopbesch. x 6 - S	12,40	-
20 703 303	Pure gel teentopbesch. x 2 - L	5,90	10,60
20 703 303C	Pure gel teentopbesch. x 6 - L	12,45	-

DERAMED BY FRESCO



Referentie	Omschrijving	AP	VP
20 703 302	Teentopbescherming x 2 - S	8,85	16,15
20 703 304	Teentopbescherming x 2 - L	8,85	16,15



Referentie	Omschrijving	AP	VP
20 705 101	Pure Gel Tube 1,5x8 cm x 2 - S	7,25	13,25
20 705 102	Pure Gel Tube 2 x 8 cm x 2 - L	7,25	13,25



Plastic bandage voor de knobbel op de grote teen. Houdt de voet in de juiste positie gedurende de nacht. Verzacht de pijn door druk uit te oefenen op de afwijking en voorkomt een verergering van de situatie.

20 702 002	Hallux Valgus nachtkorrectie size M /1p	16,95	30,15
20 702 003	Hallux Valgus nachtkorrectie size L/1p	16,95	30,15



20 705 001	Digi-Tube 1,5 x 8 cm x 2 - S	9,00	16,75
20 705 002	Digi-Tube 2 x 8 cm - L	9,00	16,75



20 700 401	Hamerteenkussen Schuim in zacht leder S 1 paar	9,35	17,15
20 700 402	Hamerteenkussen Schuim in zacht leder L 1 paar	9,35	17,15



20 704 407	Pure Gel Voorvoetkussen - 1 paar	8,40	15,55
------------	----------------------------------	------	-------



20 704 908	Pure Gel Hiel beschermer x 2	3,80	7,10
------------	------------------------------	------	------



20 707 300	Pure Gel Voorvoetkussen pump - 1 paar	5,20	9,75
------------	---------------------------------------	------	------

DERAMED BY FRESCO



Referentie	Omschrijving	AP	VP
20 699 270	Digitube 8 cm x 2 - S	7,75	14,40
20 699 280	Digitube 8 cm x 2 - M	8,40	15,60
20 699 285	Digitube 8 cm x 2 - L	8,70	16,20



Referentie	Omschrijving	AP	VP
20 704 006	Silicone Insole met steun - 1 paar - S	22,70	41,25
20 704 007	Silicone Insole met steun - 1 paar - M	22,70	41,25
20 704 009	Silicone Insole met steun - 1 paar - XL	22,70	41,25
20 704 019	Silicone Insole zonder steun - 1 paar - XL	22,70	41,25



20 699 290	Digi Strip 72 cm x 1 - S	26,95	-
20 699 300	Digi Strip 72 cm x 1 - M	28,80	-



20 703 701	Hielspoor central blue dot - 1 paar - S	16,35	30,80
20 703 702	Hielspoor central blue dot - 1 paar - M	16,35	30,80
20 703 703	Hielspoor central blue dot - 1 paar - L	16,35	30,80



20 704 206	Gel knobbelkussen Sleeve x 1	8,55	15,85
20 704 301	Metatarsaal Gel Strap x 1 - S	19,85	36,75
20 704 302	Metatarsaal Gel Strap x 1 - L	20,05	37,15



20 703 704	Hielspoor lateral blue dot - 1 paar - S	16,35	30,80
20 703 705	Hielspoor lateral blue dot - 1 paar - M	16,35	30,80
20 703 706	Hielspoor lateral blue dot - 1 paar - L	16,35	30,80

GEHWOL
Fusskraft®

Gehwol Fusskraft® omvat hooggeconcentreerde voetverzorgingsproducten die enkel te verkrijgen zijn bij de professionele voetverzorger. De producten bieden voor elk voetprobleem de juiste verzorging.

Naast de actieve werkstoffen voor het specifieke voetprobleem bevatten de Fusskraft producten essentiële oliën van rozemarijn, bergden en lavendel, die zorgen voor frisse, zachte en gehydrateerde voeten en benen.

GEHWOL
Med®

Gehwol med® omvat een specifieke groep probleemoplossende producten met een bijzonder hoge werkzaamheid.

Zij zijn speciaal ontwikkeld voor het oplossen van hardnekkige voetproblemen, zoals kloven, overmatige transpiratie en schimmelaandoeningen en zijn zeer geschikt voor de verzorging van de diabetische voet.

De producten bevatten hoge concentraties natuurlijke werkstoffen, aangevuld met actieve werkstoffen zoals clotrimazol, farnesol en salicylzuur, voor een directe oplossing van het voetprobleem.

GEHWOL®

Naast de 2 gespecialiseerde lijnen omvat het gamma de algemene Gehwol producten, die de verzorging van de voeten, nagels en handen compleet maakt.

Gehwol biedt u bovendien een uitgebreid assortiment van drukbeschermingsproducten, vaak in polymeergel vervaardigd, die voetproblemen voorkomen of verzachten.



Ref. 17200654

Formaten:

Klein: L 19.8 x B 16 x H 3.5 cm
Medium: L 28.8 x B 21.4 x H 5.5 cm
Large: L 36.5 x B 24 x H 11.4 cm



17 200 680



17 200 690

17 200 682	Toogdisplay Gehwol Large Image/Soffteet	27,00
17 200 680	Toogdisplay Gehwol Large herfst/winter	27,00

17 200 690	Toogdisplay Gehwol Medium Sport	27,00
17 200 655	Toogdisplay Gehwol Medium herfst/winter	27,00
17 200 657	Toogdisplay Gehwol Medium Image/Soffteet	27,00

PROMOTIE DISPLAYS

(geleverd zonder producten)

Referentie	Omschrijving	AP
14 000 113	Toog présentoir Gehwol met haken D	39,00
	Pancartes NL/FR (op aanvraag)	12,80
19 021 001	Consumentenbrochure Gehwol 50st	12,50
19 021 101	Consumentenbrochure Fusskraft 50st	12,50
17 200 651	Toogdisplay GW klein+achterkant N/F	24,00
17 200 654	Vloerdisplay Gehwol 2016	460,00



sport



Image/ Soft Ffeet



Herfst/winter



PANCARTE GRATIS
bij aankoop van
€150 GEHWOL

TOOGDISPLAY
bij aankoop van
€250 GEHWOL



Ref. 14 000 113

Ref. 17 200 651

8. GEHWOL

VOETPROBLEMEN & OPLOSSINGEN	150
GEHWOL FUSSKRAFT	152
GEHWOL FUSSKRAFT SOFT FEET	153
GEHWOL BALANCE.....	155
GEHWOL MED	156
GEHWOL NAGELZORG	156
GEHWOL	158
GEHWOL SPECIALE PREPARATEN	160
GEHWOL CABINE	160
DIVERSE PRODUCTEN	161

De producten van Gehwol Nail Repair kan u terugvinden in het hoofdstuk 7.4 nagelprothese (p135)

VOETPROBLEMEN & OPLOSSINGEN

GEHWOL Med®

GEHWOL Fusskraft®

GEHWOL®



DROGE VOETHUID

Een gespannen, schilferige en/of jeukende huid is kenmerkend voor de droge huid, met een tekort aan lipiden (vetten) en hydratanten. GEHWOL beschermt de voeten tegen uitdrogen en bezorgt ze de nodige actieve werkstoffen voor het herstel van de hydrolipidefilm van de huid.

med Lipidro Crème
med Klovenzalf
med Sensitive
med Schuim Express

Fusskraft Hydro-Lipide Lotion
Fusskraft Blauw
Fusskraft Rood - droge huid
Fusskraft Verzorgingsspray
Soft Feet Crème
Soft Feet Lotion
Soft Feet Schuim
Soft Feet Verzorgingsbad
Soft Feet Butter

Balsem - droge huid
Badzout
Softening Balsem



EELTVORMING, KLOVEN

Op zwaar belaste voeten kan een overmatige eeltvorming ontstaan. Als de huid dan ook nog droog en ruw is, ontstaan kloven en doet elke stap pijn. De rijke GEHWOL producten verzorgen de huid, maken ze soepel en elastisch.

med Klovenzalf
med Eeltcrème
med Lipidro Crème

Soft Feet Peeling
Fusskraft Kruidenbad
Soft Feet Crème

Voetbad
Softening Balsem



VOETSCHIMMEL

Voetschimmel is één van de meest voorkomende voetaandoeningen. Doeltreffende voorzorgsmaatregelen nemen is zeer belangrijk. GEHWOL verzorgt voortreffelijk en beschermt tegen voet- en nagelschimmel.

med Nagel- /huidbeschermingscrème
med Nagel- / huidbeschermingsolie
med Nagelbeschermstift
med Voetpoeder

Fusskraft Nagel-/Huidbesch. Spray



BRANDERIGE VOETEN

Onaangenaam, branderig gevoel? Dit probleem wordt tijdens de warme zomermaanden nog versterkt. GEHWOL werkt uitstekend en verfrist branderige voeten langdurig.

Med Sensitive

Fusskraft Mint
Fusskraft Kruidenbad
Fusskraft Kruidenlotion
Fusskraft Soft Feet Pflegebad
Fusskraft Verzorgingsspray
Soft Feet Butter

Voetfris balsem
Voetbad
Verzorgende Voetdeo



VERMOEIDE, PIJNLIJKE VOETEN

De onderstaande verzorgingsproducten verlichten de pijn, revitaliseren en verfrissen de voeten.

Med Sensitive

Fusskraft Mint
Fusskraft Beenvitaal
Fusskraft Kruidenbad
Fusskraft Verzorgingsspray
Soft Feet Lotion
Fusskraft Soft Feet Pflegebad

Gehwol Voetcrème
Balsem / Voetfris balsem
Beenbalsem
Voetbad / Crème Voetbad



KOUDE VOETEN

Koude voeten zijn zeer onaangenaam en vormen vaak een voorbode op een verkoudheid. De oorzaak is vaak een slecht werkende bloeddorstrooming. GEHWOL houdt de voeten warm en bevordert de bloeddorstrooming.

Fusskraft Rood, droge huid
Fusskraft Verwarmend Voetbad

Warmte balsem
Gehwol Extra
Voetbad



VOETENGEUR

Voetgeur is onaangenaam voor uzelf en de personen rondom u. Het ontstaat doordat transpiratie door bacteriën wordt afgebroken, waarbij de "geurtjes" vrijkomen. GEHWOL werkt deodoriserend en voorkomt voetengeur.

med Voetdeocrème
med Anti-Transpirant

Fusskraft Groen
Fusskraft Kruidenlotion
Fusskraft Verzorgingsspray

Voet + Schoen deo
Verzorgende Voetdespray
Balsem - normale huid
Softening Balsem



ZWEETVOETEN

Voeten die overmatig transpireren vormen een lastig probleem. GEHWOL producten werken deodoriserend, reguleren de transpiratie en versterken de huid.

med Voetdeocrème
med Anti-Transpirant - crèmelotion
med Voetpoeder

Fusskraft Groen

Balsem - normale huid



GEHWOL FUSSKRAFT



Referentie	Omschrijving	Inhoud	AP	VP
1 11 10 205	Fusskraft Blauw (D)	75 ml	5,60	10,00
1 11 10 207		125 ml	7,40	13,30
1 11 10 211		500 ml	21,40	-
1 11 11 007	FK Hydro-lipide Lotion (D)	125 ml	7,65	13,75
1 11 11 011		500 ml	25,20	-
1 11 10 105	Fusskraft Groen (D)	75 ml	5,60	10,15
1 11 10 107		125 ml	7,40	13,30
1 11 10 111		500 ml	21,40	-
1 11 10 405	Fusskraft Mint (D)	75 ml	5,60	10,15
1 11 10 407		125 ml	7,40	13,30
1 11 10 411		500 ml	21,40	-
1 11 12 305	Fusskraft Rood - droog (D)	75 ml	5,60	10,15
1 11 12 307		125 ml	7,40	13,30
1 11 12 311		500 ml	21,40	-
1 11 11 107	Fusskraft Beenvitaal (D)	125 ml	7,80	14,10
1 11 11 111		500 ml	23,30	-
1 11 11 908	Fusskraft Verzorgingspray (D)	150 ml	7,65	13,75
1 11 11 308	Fusskraft Kruidenlotion (D)	150 ml	7,25	13,05
1 11 11 311		500 ml	18,90	-
1 11 11 808		FK Verwarmend Voetbad (D)	150 ml	11,95
1 11 11 520	Fusskraft Kruidenbad (D)	10 x 20g	6,05	10,95
1 11 11 516		400 g	6,55	11,85
1 11 11 514		10 kg	96,45	-
1 11 11 603	FK Nagel- en Huidspray (D)	50 ml	5,00	9,55



Fusskraft is het parapedaardje van Gehwol en wordt uitsluitend door de pedicure en schoonheidsspecialiste verkocht.

Essentiële olie van Rozemarijn, Bergden en Lavendel vormen de basis van de Fusskraft producten en hebben een verfrissende, verkwikkende werking. Antiseptica voorkomen voetschimmel en jeuk. De zweet- en geurvorming wordt genormaliseerd.

Fusskraft Blauw - droge, ruwe huid (D)

Aloë Vera en ureum hydrateren de huid en verminderen overmatige eeltvorming en jeuk. Essentiële oliën van rozemarijn, den en lavendel, tesamen met kamfer en menthol verlichten pijnlijke voeten. Ideaal voor de meest droge, gevoelige huid.

Fusskraft Hydro-Lipide Lotion - droge huid (D)

Deze snel intrekende crème-lotion is een intensieve verzorging voor de droge, vochtarme huid van voeten én benen. Ureum, avocado- en jojoba-olie herstellen de vocht- en vetbalans en zorgen ervoor dat de huid zichzelf opnieuw kan beschermen.

Fusskraft Groen - normale huid (D)

Met Deozinc® dat voetengeur voorkomt en de zweetvorming normaliseert. Jojobaolie en Aloë Vera houden de voeten glad. De voeten worden fris, reukloos en soepel.

Fusskraft Mint - verkoelend (D)

Verkoelende voetbalsem met Pepermuntlotion die direct intrekt. Dun op de voeten aanbrengen en licht inmasseren. Maakt de huid niet vet.

Fusskraft Rood - koude voeten, droge huid (D)

Kamfer, paprika en gemberextracten stimuleren de doorbloeding en verwarmen de voeten. Verlicht vermoeide, belaste en pijnlijke voeten.

Fusskraft Been-Vitaal (D)

Balsem voor de dagelijkse vitaliserende verzorging van vermoeide benen en voeten. Trekt snel in en verfrist. Avocado-olie, algenextracten en Vitamine E verzorgen de huid en verminderen droge plekken. Toverhazelaar heeft een adstringerende werking op de aders.

Fusskraft Verzorgingspray (D)

Snelle totaalverzorging voor de voeten, in sprayformaat. Ureum en Allantoïne zorgen voor een optimale vochtbalans, voor een soepele, eeltvrije huid en een lichte regulering van de zweetproductie. Met anti-bacteriële werking, waardoor schimmels én voetengeur wordt tegengegaan.

Fusskraft Kruidenlotion (D)

Deze spray deodoriseert, verkoelt en verfrist de vermoeide voeten. Voorkomt eelt en houdt de huid soepel. Fusskraft Kruidenbad verzacht eelt en ruwe, gesprongen voeten. Deodoriseert en normaliseert de zweetvorming.

Fusskraft Nagel- en Huidbeschermingspray (D)

Clotrimazol en Bisabolol beschermen de nagel en huid van de voeten tegen schimmel. De lichte olie met Vitamine E zorgt voor soepele nagels en een gehydrateerde huid. Makkelijk aan te brengen dankzij het doseerventiel.



Bij diabetici is er een reden te meer om voetproblemen niet eerst op je te laten afkomen. Want deze kunnen ernstige gevolgen hebben en vandaar is het voorkomen van voetproblemen zo belangrijk. Een groot deel van het Gehwol gamma is voor diabetici onbepaald geschikt. Voor een snel overzicht zijn deze producten met een (D) aangeduid.



GEHWOL FUSSKRAFT® Soft Feet Peeling

Door massage van de vochtige huid met de suikerkristallen wordt de bovenste, dode huidlaag verwijderd. Deze kristallen lossen volledig op, daaropvolgend maken de gemalen bamboe deeltjes de huid super glad én zorgt avocado-olie, in combinatie met honingextracten en jojoba voor de ultieme zachtheid van voeten en benen. Vitamine E beschermt en gaat de huidveroudering tegen.

Referentie	Omschrijving	Inhoud	AP	VP
1 11 11 207	Soft Feet Peeling (D)	125 ml	9,30	16,80
1 11 11 212		500 ml	26,80	-



GEHWOL FUSSKRAFT® Soft Feet Crème

Optimaal is om na de Soft Feet Peeling de Soft Feet Crème te gebruiken. De basis bestaat uit melk- en honingextracten maar een zeer diepwerkend effect wordt verkregen door de toevoeging van hyaluronzuur, verantwoordelijk voor intensieve vochtbinding in de diepere huidlagen. Resultaat: ongelooflijk zachte en verzorgde voeten en benen.

Referentie	Omschrijving	Inhoud	AP	VP
1 11 12 407	Soft Feet Crème (D)	125 ml	9,45	17,00
1 11 12 411		500 ml	28,05	-



GEHWOL FUSSKRAFT® Soft Feet Lotion

Na de Soft Feet Crème en Peeling, lanceert Gehwol nu de SOFT FEET LOTION (125 ml). Hyaluronzuren, zijde-, algen- en waterlelie extracten garanderen zijdezachte benen en voeten. De textuur voelt zeer comfortabel aan en de lotion trekt snel in de huid.

Referentie	Omschrijving	Inhoud	AP	VP
1 11 12 507	Soft Feet Lotion (D)	125 ml	9,45	17,00
1 11 12 511		500 ml	28,10	-

GEHWOL FUSSKRAFT SOFT FEET

GEHWOL
FUSSKRAFT.

Soft Feet

Verzorgingsolie

Een intensief verzorgende olie voor voeten en benen of zelfs voor het gehele lichaam. Vooral geschikt voor de DROGE EN/OF GEVOELIGE HUID en DIABETICI.

Referentie	Omschrijving	Inhoud	AP	VP
1 11 12 620	Soft Feet Pflegebad (D)	200 ml	9,85	17,80



GEHWOL
FUSSKRAFT

Soft Feet

F o a m

Ideaal voor een snelle verzorging tussendoor: Fusskraft Soft Feet Schuim. 2 sleutelingrediënten: Aloe Vera en Olijfolie: Het Soft Feet Schuim benut de waterreservoirs van de Aloë Vera plant en zorgt voor een blijvend, vochtinbrengend effect. Het linolzuur uit olijfolie zorgt voor een intakte huidbarrière. Trekt zeer snel in zonder een vette of kleverige gevoel na te laten. Hyaluron zorgt voor een diepgaande hydratatie. Ideaal om tussendoor en snel te hydrateren. GESCHIKT VOOR DIABETICI.

Referentie	Omschrijving	Inhoud	AP	VP
1 11 12 807	Soft Feet Schuim (D)	125 ml	10,55	19,05



GEHWOL
FUSSKRAFT.

Soft Feet

Butter

Wellness voor voeten en benen, nu nog intensiever met Gehwol Fusskraft Soft Feet Butter. Granaatappel-extract en Moringa-olie beschermen de huid tegen oxydatie door vrije radicalen en houden het vocht vast. Het hyaluron bindt bovendien vocht in de diepere lagen van de huid. Sheabutter verzorgt, hydrateert en maakt de huid soepel en zacht.

Referentie	Omschrijving	Inhoud	AP	VP
1 11 12 906	Soft Feet Butter	100 ml	12,05	21,70
1 11 12 911		500 ml	31,15	-

NIEUW



balanCe

De probiotische beschermingskracht voor uw huid

De Gehwol balance producten - het concept van probiotische verzorging voor elk huidtype.

Onder invloed van externe invloeden zoals airco, vaak wassen of ongeschikte verzorgingsproducten wordt de huidflora uit balans gebracht.

De probiotische actieve stof BIOTYLIS® bevordert de natuurlijke vermeerdering van gezonde bacteriën van de huidflora waar-

door de natuurlijke huidbarrière versterkt wordt en de huid bescherming biedt.

Witte thee-extract brengt vocht in en beschermt tegen vochtverlies.

Sesamolie verzorgt de huid en maakt ze soepel en gladder.

balance verzorging is vegan; PEG-vrij alsook zonder parabenen en siliconenolie.



Referentie	Omschrijving	Inhoud	AP	VP
1 12 23 305	Balance voetcreme	75ml	12,50	21,95
1 12 23 205	Balance Bein & Voet lotion	75 ml	12,50	21,95
1 21 50 303	Gerlasan Balance Handcreme	50 ml	9,45	17,05

MEDICINAAL VERZORGINGSCONCEPT VOOR DE NORMALE, DROGE EN GEVOELIGE HUID ÉN GESCHIKT VOOR DIABETICI



Express verzorgingsmousse



Lipidro-Crème



Eelt-Crème



KlovenZalf



Sensitive

Hydraterend

Basisverzorging bij een normale tot droge huid

Directe hydratatie
4-voudig Hydro-complex met teunisbloem-olie, mosextract, ureum en avocado-olie. Voor vochtverzorging!

Hydraterend en herstellend

Intensieve verzorging bij een droge huid en om eelt te voorkomen

Langdurige verzorging
Verzorgingscomplex met ureum (10%), algenextract, allantoin, duin-doorn-olie en avocado-olie. Voor een evenwichtige hydrolipiden balans!!

Bij overmatige hoeveelheid eelt. Verwijdert hardnekkige eelt in 28 dagen

Intensieve verzorging
Verzorgings-complex met ureum (18%), glycerine, allantoin, zijde-extract en avocado-olie. Voor het verminderen van eelt!

Bij zware eelt, hardnekkige kloven en extreem droge huid

Regenererende verzorging
Zalfbasis met medicinale speciale zeep, lanoline, panthenol. Voor het behandelen van kloven!

Sensitieve verzorging

Speciale medicinale verzorging bij een gevoelige, jeukende of rode huid

Sensitive verzorging
3-voudig actieve bescherming. Bescherming tegen infecties met MicroSilver BG™, reductie van jeuk en roodheid. Barri rebescherming met ceramiden en amandel-olie. Tegen het verspreiden van kiemen!



Referentie	Omschrijving	Inhoud	AP	VP
1 11 41 407	Gehwol med Schuim Express (D)	125 ml	9,35	16,90
1 11 41 427	Gehwol med Schuim Express (D)	300 ml	17,40	
1 11 41 305	Gehwol med Sensitive (D)	75 ml	8,95	16,10
1 11 41 311	Gehwol med Sensitive (D)	500 ml	31,05	-



tubes 75 ml
11+1

Referentie	Omschrijving	Inhoud	AP	VP
1 11 40 105	med Klovenzalf (D)	75 ml	6,55	11,55
1 11 40 107		125 ml	8,60	15,00
1 11 40 111		500 ml	26,25	-
1 11 40 805	med Lipidro Crème (D)	75 ml	6,75	11,90
1 11 40 807		125 ml	8,60	15,30
1 11 40 811		500 ml	26,25	-
1 11 41 205	med Eeltcrème (D)	75 ml	6,75	12,15
1 11 41 207		125 ml	8,25	14,90
1 11 40 705	med Voetdeo Crème (D)	75 ml	6,30	11,40
1 11 40 711		500 ml	25,25	-
1 11 41 107	med Anti-Transpirant (D)	125 ml	8,15	14,65



Referentie	Omschrijving	Inhoud	AP	VP
1 11 40 403	med Nagelweker	50 ml	13,25	-
1 11 40 401		15 ml	6,05	10,95
1 11 40 201	med Nagel/Huidbesch. olie (D)	15 ml	7,70	13,90
1 11 40 203		50 ml	18,80	-
1 11 40 301	med Nagel/Huidbesch. zalf (D)	15 ml	7,70	13,85
1 11 40 906	med Voetpoeder (D)	100 g	7,70	13,85
1 11 41 023	med Nagelbeschermingsstift (D)	3 ml	8,80	15,85

GEHWOL NAGELZORG

Referentie	Omschrijving	Inhoud	AP	VP
1 11 25 101	Gehwol Nagelzorg (D)	15 ml	7,25	13,00
1 11 25 201	Nagelmasse	15 ml	12,15	-



GEHWOL



med Klovenzalf (D)

Crème ter behandeling van de sterk vereelte, gesprongen, droge en ruwe huid en bij extreme voetbelastingen. Beschermt effectief en voorkomt huidscheurtjes, kloofjes, rode verkleuringen en daarbij optredende complicaties. Bij kloven: de Klovenzalf royaal op de kloven aanbrengen en afdekken met een pleister ofverbandje. Dit gedurende een aantal uren laten intrekken. Bij een droge en ruwe huid: 1-2 maal per dag de huid goed inwrijven.

med Lipidro-Crème (D)

Een (zeer) droge huid heeft zowel vocht als vetten nodig. GEHWOL Lipidro-Crème biedt de droge huid beide ingrediënten in evenwichtige hoeveelheden: huidvriendelijke lipiden (vet) en hydro (water en vochtbindende stoffen zoals ureum, glycerine en aminozuren). Ook geschikt voor diabetici (niet geparfumeerd).

med Eeltcrème (D)

Voor droge voeten met sterke eeltvorming. Een hoge concentratie ureum, glycerine en alantoïne maken de voeten opnieuw zacht. Na enkele dagen is verbetering merkbaar, in slechts 28 dagen is de voeten huid opnieuw normaal.

med Voetdeo Crème (+50% actieve werkstoffen) (D)

Manuka-olie en zinkoxide rekenen definitief (gedurende 24 uur) af met onaangenaam ruikende voeten. Deze milde crème heeft een brede werking en beschermt tevens tegen bacteriën en schimmels. Bij dermatologisch onderzoek uitermate geschikt bevonden voor de hygiëne van de voeten.

med Anti-Transpirant - Crème-Lotion (D)

Zorgt voor een effectieve vermindering van de transpiratie, door het verkleinen van de zweetporiën (vermindert de transpiratie tot 50%). De anti-bacteriële werking voorkomt voetgeur. Aloë Vera, Avocado-olie en glycerine hydrateren de huid en zorgen ervoor dat zij niet uitdroogt.

med Nagelweker

Buitengewoon effectief bij het voorkomen van ingroeiende teennagels. Harde nagelranden en de nagelriemhuid worden zacht. Droge nagelriemen worden kort na het inwerken elastisch en kunnen teruggeschoven worden.

ANTI-MYCOSE

med Nagel- en huidbeschermingsolie / -crème (D)

De schimmelbestrijdende werkstof clotrimazol beschermt tegen voetschimmel. Tarwekiemolie zorgt ervoor dat broze, ruwe nagels weer elastisch worden en een natuurlijke zijdegans krijgen. De olie is iets vetter dan de crème.

med Voetpoeder (D)

Dit voetpoeder is dankzij de toevoeging van Clotrimazol uitermate geschikt voor de bestrijding van voetschimmel.

med Nagelbeschermingsstift (D)

Clotrimazol beschermt de nagels effectief tegen schimmels. Jojoba-olie, Vitamine E, Panthenol en Bisabolol-olie maken broze nagels soepel en mooi. Handig: met bokkenpootje om de nagel voor te bereiden. Zeer spaarzaam (1000 toepassingen).

Gehwol Nagelzorg (D)

Broze en gescheurde nagels worden weer soepel, dankzij de vochtbrengende werking. Bevordert de nagelgroei en ondersteunt de behandeling tegen nagelschimmel. Ideaal voor de dagelijkse nagelverzorging.

Nagelmasse

Voor het glad maken van ruwe nagels, versterken van gebroken nagels of het fixeren van kunstnagels. Sterk adhesief, duurzaam en laat de nagels er natuurlijk uit zien. Droogt binnen 5 à 8 minuten. Voor het maken van een kunstnagel adviseren wij Nail Repair System (uitleg zie pagina 135).

GEHWOL



Referentie	Omschrijving	Inhoud	AP	VP
1 11 24 205	Balsem - normaal (D)	75 ml	5,50	9,95
1 11 24 705	Balsem - droog (D)	75 ml	5,50	9,95
1 11 24 307	Beenbalsem (D)	125 ml	7,40	13,35
134	Beenbalsem - FR (D)	20 ml	1,20	-
1 11 24 311	Beenbalsem (D)	500 ml	23,55	-
1 11 23 705	Voetfris Balsem (D)	75 ml	5,50	9,95
1 11 24 405	Warmte Balsem (D)	75 ml	5,50	9,95
1 11 23 407	Gehwol Softening Balsem (D)	125 ml	9,10	16,40
1 11 23 808	Verzorgende Voetdeo spray (D)	150 ml	7,65	13,75
1 11 23 608	Voet + Schoen deo (D)	150 ml	7,65	13,75
1 11 25 222	Badzout Rozemarijn (D)	10 x25g	6,85	12,35
1 11 24 916	Voetbad (D)	400 g	5,55	10,00
1 11 24 920		10 x20g	8,20	14,25
1 11 24 914		10 kg	83,40	-



Referentie	Omschrijving	Inhoud	AP	VP
1 11 25 008	Crème Voetbad (D)	150 ml	7,00	12,40
1 11 24 005	Gehwol Voetcrème (D)	75 ml	5,50	9,95
1 11 24 105	Gehwol Extra (D)	75 ml	5,50	9,95
1 11 25 526	Gehwol Frische-Fussbad (D)	330 g	6,70	11,80

Balsem (normale huid / droge gesprongen huid) (D)

Een weldadige, vitaliserende balsem voor vermoeide voeten. Rozemarijn en Lavendel verzorgen, ontspannen en deodoriseren de huid. Menthol verkoelt. De huid is soepel, glad en bestand tegen de alledaagse belastingen. In de variant voor de droge huid zit avocado-olie.

Beenbalsem (D)

Allantoïne, Bisabolol en Panthenol werken weldadig bij spatadertjes. De venen worden versterkt, en samengetrokken, voor een mooie, gladde en zachte huid. Bij regelmatig gebruik verminderen de huidverkleuringen en vermoeidheid.

Speciaal aanbevolen bij vermoeide benen tijdens de zwangerschap.

Voetfris-Balsem (D)

Voor branderige voeten, bijvoorbeeld na een dag winkelen of veel staan? GEHWOL Voetfris-Balsem is een ware verademing, dankzij de langdurig verkoelende werking van pepermuntolie en menthol.

Warmte-Balsem (D)

Deze verwarmende balsem is ideaal bij koude voeten. Spaanse peper en rozemarijn bevorderen de doorbloeding en geven een aangenaam gevoel van warmte.

Verzorgende Voetdeo - spray (D)

Een vitaliserende, verfrissende en langwerkende voetdeodorant. Desinfecteert en beschermt effectief tegen schimmelaandoeningen. Kan in schoenen of sokken worden gespoten (even laten indrogen).



Voet + Schoen deo (D)

Snelle bescherming tegen schimmels en voetgeur - speciaal voor openbare plaatsen. (zwembaden, fitnessruimten). De spray wordt op de voeten en in de schoenen gebruikt, vóór of na het dragen. Bewezen anti-mycose werking. De anti-bacteriële werking voorkomt voetgeur. Voor fris-ruikende voeten en schoenen.

Badzout (D)

Dit licht alkalisch badzout herstelt de vetbalans van de huid, reinigt grondig en maakt de huid weer soepel.

Voetbad (D)

Verweekt eelt, likdoorns en knobbels. Helpt tegen pijnlijke, branderige en transpirerende voeten. De doorbloeding wordt bevorderd en de voeten blijven langere tijd warm.

Crème Voetbad (D)

Een huidherstellend, verfrissend en vitaliserend badconcentraat met Lavendel en Valeriaan, voor pijnlijke en vermoeide voeten. Reinigt en maakt de voethuid zacht en soepel. Regelmatige voetbaden beschermen tegen bacteriën en deodoriseren langdurig.

Voetcrème (D)

Een beproefd middel ter voorkoming van blaren tijdens lange wandeltochten, sport of het inlopen van nieuw schoeisel. Het vormt een filmlaag op de huid, waardoor blaarvorming wordt voorkomen. Ook zeer effectief tegen overmatig zweten, eeltvorming en voetschimmel. De stimulering van de bloedcirculatie brengt de voeten in conditie en bevordert het genezingsproces van wonden en blaren. Deodoriseert en beschermt tegen bacteriën.

Voor een lange wandeling: de huid royaal (+ 1 mm dik) insmeren, een kwartier laten drogen en dan sokken en schoenen aantrekken.

Extra (D)

De universele voetcrème voor de verzorging en bescherming van sterk belaste voeten. Daarnaast heeft GEHWOL Extra een positief effect op koude voeten, wintertenen en overmatige voettranspiratie.

Verfrissend voetbad (D)

Voetbad met verkoelende menthol voor een langdurig frisgevoel. Ureum en algenextracten verzorgen de droge, gesprongen huid en verweken de eeltplekken.



Referentie	Omschrijving	Inhoud	AP	VP
1 11 23 205	Gehwol Soft & Care Creme (D)	75 ml	7,25	13,00
1 11 25 407	Gehwol Perlmutter peeling (D)	125 ml	8,20	14,75

GEHWOL SPECIALE PREPARATEN



Referentie	Omschrijving	Inhoud	AP	VP
1 11 10 901	Fluid (D)	15 ml	5,25	9,50
1 11 25 901	Likdoorn Tinctuur	15 ml	5,50	10,00

Fluid (D)

Tegen ingegroeide nagels, eelt en likdoorns: maakt de harde huid soepel. Desinfecterende werking, voorkomt het ontstekingen.

Likdoorn-Tinctuur - Extra sterk

Verhelpt likdoorns en eelt, met grote dieptewerking

GEHWOL CABINE

Referentie	Omschrijving	Inhoud	AP	VP
1 11 24 511	Emulsie voor Voetmassage (D)	500 ml	18,30	-
1 11 24 514		2000 ml	33,90	-
1 11 11 711	Eeltverzachter schuim(+dispenser) (D)	500 ml	19,30	-
1 73 00 725	Schuimdispenser Eeltverzachter (los)		2,25	-
1 11 10 711	Eeltweker (D)	500 ml	12,95	-
1 11 10 714		2000 ml	33,05	-
1 11 10 611	Lotion (D)	500 ml	15,60	-
1 11 10 612		1000 ml	24,80	-
1 73 00 721	Pomp voor flacon	1000 ml	6,20	-
1 73 00 726		2000 ml	12,95	-
1 73 00 727	Pomp voor bidon	5000 ml	11,65	-
1 73 00 723	Spraykop voor flacon	500 ml	6,35	-
1 73 00 724		1000 ml	7,95	-



Emulsie voor Voetmassage (D)

Vormt een glijdende film op de huid, die de massage aangenaam maakt. Deodoriseert en beschermt tegen schimmel.

Eeltweker (D)

Alkalische oplossing die eelt, likdoorns en eeltknobbels week maakt en het verwijderen ervan met instrumenten vergemakkelijkt. De te behandelen delen kort voor de behandeling met de Eeltweker bevochtigen.

Lotion (D)

Desinfecterende lotion op alcoholbasis voor de reiniging en verfrissing van de voeten vóór en na de behandeling. Bevat o.a. Menthol en Lavendel en andere werkzame Gehwol werkstoffen. Beschermt tegen voetschimmel en bacteriën.



500 ml altijd met pomp.

tubes 75 ml
11+ 1

Referentie	Omschrijving	Inhoud	AP	VP
1 21 50 005	Gerlasan handcrème (D)	75 ml	6,75	11,95
1 21 50 011		500 ml	21,15	-
1 21 50 712	Gerlasan Soft-hand-wasgel (D)	1000 ml	19,60	-
1 21 50 713		5l	82,05	-

Gerlasan Handcrème (D)

Dagelijkse verzorging voor handen die veel in aanraking komen met desinfecterende producten. Snel intrekkende, vochtinbrengende handcrème met Aloë Vera, Jojoba en Bisabolol. Beschermt tegen bacteriële infecties.

Gerlasan Soft HAND-WASGEL (D)

Milde hand-wasgel, die de hydrolipidefilm herstelt.



Eeltverzachter + schuimdispenser met 25% ureum (D)

De hoge concentratie van ureum en melkzuur verweekt het eelt in slechts 5 min.

Het vloeibare product wordt met behulp van de schuimdispenser in een fijn schuim omgezet. Het schuim blijft stabiel, zodat de omliggende huid niet wordt beïnvloed.

DIVERSE PRODUCTEN



Tea Tree is een natuurlijk antisepticum en breed toepasbaar. De olie kan zuiver op de huid worden aangebracht en brengt verlichting bij problemen van schimmels en eelt.

Referentie	Omschrijving	Inhoud	AP	VP
71 000 027	Chi Tea Tree Oil	10 ml	13,35	24,00
71 000 029		20 ml	20,55	36,40



Langdurig anti-transpirant. Het Zakje N°1 (rood) oplossen in water en voeten 5 min. onderdompelen. Voeten niet geheel drogen en poeder uit Zakje N°2 over de voetzolen en tussen de tenen verdelen.

23 018 730	Peusek - Baño	20 g	7,45	13,40
------------	---------------	------	------	-------



23 018 740	Byly Deodorant Crème	25 g	9,20	16,60
------------	----------------------	------	------	-------



GERLASAN Achselfrisch. Zacht, normaliseert de transpiratie.

12 120 208	GERLASAN Oksselfris Deo	150 ml	6,65	12,25
------------	-------------------------	--------	------	-------



Gebruik geen antiseptische middelen om wonden te reinigen. Sanoskin cleanser darentegen is gebaseerd op een fysiologische zoutoplossing in combinatie met zachte detergenten en glycerine. Chloorhexidine voorkomt microbiologische contaminatie gedurende verschillende jaren.

Op basis van honing wondhelende zalf. Geschikt voor zowel acute als chronische wonden. Uniek is de lage pH van 4 waardoor meer zuurstof wordt vrijgemaakt. Hierdoor wordt nieuw weefsel sneller opgebouwd.

Referentie	Omschrijving	Inhoud	AP	VP
23 019 110	Sanoskin cleanser	250 ml	7,50	-
23 019 100	Sanoskin Melladerm Plus	20 gr	7,95	-
23 019 115	Sanoskin First		5,15	-



De electro-cauter kan worden gebruikt voor de verwijdering van wratten. Niet voor onbevoegden.

23 019 001	Electro-Cauter	20 g	25,00	
------------	----------------	------	-------	--



Voor het weken van nagelriemen en eeltplekken. Op de te behandelen plaats enkele druppels aanbrengen en enige tijd laten inweken. Bevat alkalische stoffen.

22 000 419		1 l	13,45	-
22 000 420	Podinail nagelriem weker	250 ml	7,45	-
22 000 421		5000ml	54,45	-



9.1 HYGIËNE

HANDSCHOENEN & BESCHERMING	164
DESINFECTIE & (HAND)ONTSMETTING	165
BECHT ONTSMETTINGSPRODUCTEN	166
OPPERVLAKTEREINIGING	168
HUIDONTSMETTING	169
SPECIFIEK GEBRUIK	169

HANDSCHOENEN & BESCHERMING



Referentie	Omschrijving	Maat/Aantal	AP
M 916 113	Papierrol	50cm x 50m	7,90
M 916 114	Papierrol geplastificeerd	50cm x 50m	15,95
M 916 115	Papierrol geplast. strong	50cm x 50m	16,95



71 000 084	Dental Towels (geplastificeerd)	500 st	29,95
71 000 110	Wegwerp zetelhoezen	10 st	17,50
K4060	Veiligheidsbril		5,75
710000162	Beschermingsbril Covid19		13,85
71 000 100	plastieken beschermingszakjes voor voetbad	x20	7,50



71 000 016	Mondmaskers met elastiek (3 lagen)	x50	9,00
71 000 0164	FFP2/KN 95 mondmasker	x10	6,75
71 000 0163	Faceshield - spatscherm Covid 19		6,00

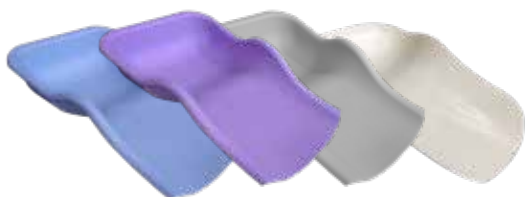

71 000 086.1	Flexibele opvangschaal paars		42,45
71 000 087	Flexibele opvangschaal wit		42,45
71 000 086.2	Flexibele opvangschaal grijs		42,45
71 000 086.3	Flexibele opvangschaal lichtblauw		42,45

Meest voordelige en populaire handschoen.



Referentie	Omschrijving	Maat/Aantal	AP
71 000 007	Handschoenen Latex	XS x100	9,95
71 000 008		S x100	9,95
71 000 009		M x100	9,95
71 000 010		L x100	9,95



71 001 025	Handschoenen Latex poedervrij	XS x100	10,95
71 001 026		S x100	10,95
71 001 027		M x100	10,95



71 002 025	Handschoenen Nitril poedervrij	XS x100	11,25
71 002 026		S x100	11,25
71 002 027		M x100	11,25
71 002 028		M x100	11,25



71 003 000	vingermutsjes	S x100	3,50
------------	---------------	--------	------

DESINFECTIE & (HAND)ONTSMETTING

DESINFECTIE



Voor reiniging en desinfectie (bactericide, fungicide en virucide) van instrumenten en frezen. Aldehydevrij en bevat kiemdodende en vuilloswekende bestanddelen. Een 4% oplossing geeft in 15 min. in de ultrasoonreiniger een volledige inactivering, reiniging en desinfectie. (1 uur zonder ultrasoon)

Nadien de instrumenten afspoelen onder stromend water en drogen.

Referentie	Omschrijving	Inhoud	AP
22 000 330	DURR ID212 Instrumenten	2,5 L	74,90

HANDONTSMETTING



Podiskin desinfecterende handlotion terugvettend

Referentie	Omschrijving	Inhoud	AP
22 000 453	Podiskin	1l	13,20
22 000 454	Podiskin	5l	49,95



Speciaal aanbevolen voor de reiniging en desinfectie van uw frezen. Het wordt onverdund gebruikt gedurende 5 min. in de ultrasoonreiniger voor een volledige inactivering, reiniging en desinfectie. Nadien de frezen onder stromend water afspoelen en drogen.

22 000 340	DURR ID220 Frezen	2,5 l	54,45
------------	-------------------	-------	-------



Podilon Desinfecterende hand- of huidlotion op basis van 80% alcohol. Niet terugvettend. Getest op het coronavirus.

22 000 462	Podilon	100 ml	4,45
22 000 463	Podilon	1l	15,80
22 000 464	Podilon	5l	62,00

ONTSMETTING



Desinfecteren is het uitschakelen van alle kiemen, zoals bacteriën, virussen, schimmels, ed. Na het ultrasoonbad de instrumenten afspoelen onder stromend water en ten minste 5 min. in ALCOHOL 70% onderdompelen. De alcohol kan gedurende 8 u (werkdag) gebruikt worden, in een afgesloten dompelbakje.

22 000 301	Gedenat. alcohol 70% (5% IPA)	5 l	23,95
------------	-------------------------------	-----	-------

Alcohol 80% is toegelaten om bacteriën, gisten, schimmels en virussen te bestrijden. Dit product is net als Alcohol 70% toegelaten voor desinfectie van harde oppervlakken (PT 2), en daarnaast ook voor desinfectie van de huid (PT 1). De virusclaim maakt dit product met name ook geschikt voor instrumenten!



Milde, pH neutrale, hand-wasgel, die de hydrolipidefilm herstelt. Was de handen met koud of lauw water en gebruik géén borsteltje (om de huidvetten te sparen). Spoel goed af en droog grondig. Niet vlak vóór het alcoholpreparaat toepassen, de restvochtigheid vermindert de werking.

1 21 50 712	Gerlasan Soft ph neutraal	1 l	19,60
1 21 50 713	Gerlasan Soft ph neutraal	5 l	82,05

GOEDGEKEURD VOOR BELGIË EN NEDERLAND

22 000 303	Ontsmettingsalcohol 80%	1 l	8,30
22 000 302	Ontsmettingsalcohol 80%	5 l	26,95

OPPERVLAKTES

Gebruiksklare ontsmettingsdoekjes voor het ontsmetten en reinigen van alcoholbestendige medische apparatuur, bv. medische stoelen, schalen, toestellen in tandarts- en medische praktijken.



Gebruiksklare ontsmettingsdoekjes voor het ontsmetten en reinigen van alcoholgevoelige medische apparatuur, natuurlijk en synthetisch leder.

Referentie	Omschrijving	Maat/Aantal	AP
22 001 200	Bechtfix plus ontsmettingsdoekjes dispenserdoos	x100	7,60
22 001 210	Bechtfix plus ontsmettingsdoekjes navulpak	x100	5,50
22 001 300	Bechtfix ontsmettingsdoekjes alcoholvrij dispenserdoos	x100	7,60
22 001 310	Bechtfix ontsmettingsdoekjes alcoholvrij navulpak	x100	5,50



Gebruiksklare ontsmettingsdoekjes voor het ontsmetten en reinigen van alcoholbestendige medische apparatuur, bv. medische stoelen, schalen, toestellen in tandarts- en medische praktijken.
Grootte doekje: 28 x 30 cm

Gebruiksklare ontsmettingsdoekjes voor het ontsmetten en reinigen van alcoholgevoelige medische apparatuur, natuurlijk en synthetisch leder.

22 001 400	Becht XL Wipes plus ontsmettingsdoekjes navulpak	x90	31,50
22 001 410	Becht XL Wipes plus ontsmettingsdoekjes dispenserdoos	x1	9,40
22 001 500	Becht XL Wipes ontsmettingsdoekjes alcoholvrij navulpak	x90	31,50
22 001 510	Becht XL Wipes ontsmettingsdoekjes alcoholvrij dispenserdoos	x1	9,40

Schuimspray voor het ontsmetten en reinigen van alcoholgevoelige medische apparatuur, natuurlijk en synthetisch leder.



De snelle oppervlakontsmetter voor een optimale patiëntendoorstroming.

22 001 002	Bechtoid soft - Fles, 1liter, gebruiksklare oplossing met duo sproeikop.	1 l	21,65
22 001 003	Bechtoid soft - Bus 5 liter, gebruiksklare oplossing	5 l	59,50
22 001 005	Dubbele sproeikop voor Bechtoid Soft fles 1 liter		6,45
22 001 001	Bechtoid plus - Fles 1 liter, gebruiksklare oplossing, met citroengeur, herbruikbaar, zonder sproeikop	1 l	19,00
22 001 009	Bechtoid plus - Sproeikop voor fles 1 liter		5,85

INSTRUMENTEN

De nieuwe Bechtol S Plus is 100% virucid en heeft een kortere contacttijd nodig dan de gewone Bechtol. Uiteraard is het spectrum verder bacterocid en ook fungicid.



Referentie	Omschrijving	Maat/Aantal	AP
22 001 170	Bechtol S Plus - Gebruiksklare oplossing voor frezen - - Fles van 1 l gebruiksklare oplossing	1 l	22,05
22 001 175	Bechtol S Plus - Gebruiksklare oplossing voor frezen - - bus 5 liter gebruiksklare oplossing	5 l	69,00



Volgende generatie ontsmettende en reinigende oplossing voor chirurgische instrumenten

Voor het ontsmetten en reinigen van chirurgische instrumenten. Zacht op materialen. Heel performant. Spaarzaam.

22 001 100	Bechtol Premium - Concentraat - Dispenserfles 1 liter, concentraat, herbruikbaar	1 l	28,00
22 001 101	Bechtol Premium - Concentraat - Bus 5 liter, concentraat	5 l	94,00
22 001 150	Bechtol Classic - Concentraat - Dispenserfles 1 liter, concentraat, herbruikbaar	1 l	23,50
22 001 155	Bechtol Classic - Concentraat - Bus 5 liter, concentraat	5 l	78,00

OVERZICHT

Oppervlakten							
Doekjes				Vloeistof			
Groot		Klein		Groot		Klein	
Met alcohol	Zonder alcohol	Met alcohol	Zonder alcohol	Met alcohol	Zonder alcohol	Met alcohol	Zonder alcohol
Becht XL Wipes Plus	Becht XL Wipes Plus Alcohol-free	Bechtifix Plus	Bechtifix Alcohol free	Bechtol Plus (5L)	Bechtol Soft (5L)	Bechtol Plus (1L)	Bechtol Soft (1L)

Werkzaam tegen	Instrumenten			Huid	
	Alle instrumenten		Freeskopjes	Handen	
	Premium	Classic	Bechtol en Bechtol S Plus	Becht4care	
Bacteriën	X	X	X	X	
Schimmels	X	X	X	X	
Sporen	X		X		
Virussen	X	X	X	X	

HANDONTSMETTING



Deze ontsmettende handgel op alcoholbasis is gebruiksklaar en ideaal om de hand en huid te ontsmetten voor elke behandeling. Neem ongeveer 3ml en wrijf de handen gedurende 30 seconden goed in. Het spectrum is breed: bacterocid en fungicide (30sec), tuberculocid en virucide (1 min).

Geurloos en transparant en vooral laat geen klevend gevoel achter en is toch verzorgend voor de huid. Naspoelen met water is niet nodig. Vrij van phenolen and aldehyden - pH : 5.5-7.0

22 001 600	Becht 4Care 100ml	3,75
22 001 605	Becht 4Care 500ml	9,60



22 003 010	Pharmabio Handgel 100ml	3,75
22 003 025	Pharmabio Handgel 250ml	7,50
22 003 050	Pharmabio Handgel 500ml	9,60

TOEBEHOREN



22 001 191	Plugkraan voor bus 5 liter	11,05
22 001 190	dopsleutel voor bus 5 liter	7,05



Deze ruimtegeurspray reinigt en zuivert de lucht van stof en kiemen. Ideaal voor in de pedicure of podologiepraktijk na elke behandeling. Heeft een ontgeurende werking en bevat een citrusgeur. Is bovendien zuinig in gebruik.

22 007 700	AirFresh Med 75 ml	17,00
------------	--------------------	-------

OPPERVLAKTEREINIGING

Voor een goede hygiëne in de praktijk is het noodzakelijk dat oppervlakken, zoals de vloer, de behandelstoel, de werktafel en de wasbak regelmatig huishoudelijk gereinigd worden. Bij kans op besmettingsgevaar moeten deze oppervlakken bovendien gedesinfecteerd worden.

Voor kleinere oppervlakken kan Bechtozid Plus, Nobactel of gedenatureerde alcohol worden gebruikt.

Bechtozid Plus: Snelle desinfectie van kleine oppervlakken die tegen alcohol kunnen. Spuit het product op een schone doek en

reinig hiermee het oppervlak. Bactericide en fungicide, efficiënt tegen HIV en HBV virussen in slechts 1 minuut. Zonder aldehyden of fenol.

Vermijd contact met huid en ogen.

Nobactel: Bactericide et germicide. Ook ideaal voor het reinigen van zonnebanken, daar het plexiglas niet wordt aangetast.

Aseptonet: Bactericide, fungicide en virucide in korte contacttijd. Handig voor ambulante werken.

Zowel geschikt voor instrumenten als oppervlakken. Bevat alcohol.



Referentie	Omschrijving	Inhoud	AP
K 1000	Nobactel REA Ontsmetting	1 l	14,50
22 002 010	Asept. II bag - 100 wipes - 180x200		8,80

HUIDONTSMETTING



Voor het desinfecteren van de huid maakt men onderscheid tussen een intacte huid (= huiddesinfectie) en een niet-intacte huid (= wonddesinfectie).

Tevens kan GEHWOL Lotion, verkrijgbaar in een handige spuitbus, worden gebruikt.

Dit is een desinfecterende lotion op alcoholbasis met menthol en lavendelolie, die beschermt tegen voetschimmel en bacteriën.

Referentie	Omschrijving	Inhoud	AP
1 11 10 611	Lotion	500 ml	15,60
1 11 10 612	Lotion	1 l	24,80
1 73 00 723	Spraykop voor 500ml		6,35

SPECIFIEK GEBRUIK



Referentie	Omschrijving	Inhoud	AP	Referentie	Omschrijving	Inhoud	AP
22 100 100	Aceton	100 ml	2,75	22 100 105	Fysiologisch zout 0.9% NaCl	10 x 5ml	3,95
22 100 110	Diethyl Ether	100 ml	4,50	22 100 130	Zuurstofwater 3 %	100 ml	2,50

9.2 ACCESSOIRES

ACCESSOIRES	171
KLEDIJ	172
DECORATIE EN DIDACTISCH MATERIAAL.....	172
ACCESSOIRES	173



ACCESSOIRES



30 x 36 cm



22 x 33 cm

Referentie	Omschrijving	AP
22 000 871	Instrumentenetui pedicure, leeg, zwart	31,50

Referentie	Omschrijving	AP
23 200 501	Instrumenten etui met inleg	17,00



23 200 510	Katoenen etui met strikssluiting	20,10
------------	----------------------------------	-------



23 200 600	NonWoven hygiënische instrumenten etui 50 stuks	27,75
------------	---	-------

13014233	Beensteun Gerlach sterk plooib. + tas	215,00
13014240	Etui voor beensteun Gerlach	25,00
19010003	Kussen voor beensteun Gerlach - min H= 50cm	40,90



80600000	Beensteun (fotostatief) plooibaar - min H = 59,5	121,95
----------	--	--------

KLEDIJ

1
Abelina



2
Tinette



3



4

Maloka



5

Clara

Nr	Referentie	Omschrijving	AP
1	K201 xx	Schort Abelina (xx = Fr maat: 34 t/m 54)	59,50
2	K211 xx	Broek Tinette (xx = Fr maat: 34 t/m 48)	45,00
3	K4007	Doorschijnende wegwerp schort 25 st.	4,70
4	K204 xx	Vest Maloka(xx = Fr maat: 34 t/m 54)	59,50
5	K215 xx	Broek Clara (XS-> XXL)	45,00

DECORATIE EN DIDACTISCH MATERIAAL

Nr	Referentie	Omschrijving	AP
6	25 001 000	Voetskelet 1/1 genummerd	90,85
7	25 001 010	Voetskelet 1/1 met ligamenten	254,10
8	25 001 020	Voetdoorsnede "normaal" 1/1	96,75
9	25 001 200	Poster "The Foot Joints" 70 x 100 cm	24,40
10	25 001 210	Poster "Foot & Diseases" 70 x 100 cm	24,40



6



7



8



9



10

ACCESSOIRES



Referentie	Omschrijving	Inhoud	AP
71 000 019	Sprayflacon	100 ml	3,15
71 000 020	Sprayflacon	200 ml	3,70
71 000 021	Dispenser rond hoog clear + spraykop	250 ml	3,70
71 000 066	Vloeistofdispenser met slot	250ml	11,45



Referentie	Omschrijving	Inhoud	AP
71 000 0251	Desinfectiebak - instrumenten met Tray 18x7cm		13,50



22 000 711	Plastiek Fles PET bruin	1l	3,60
------------	-------------------------	----	------



71 000 0241	Plastiek bakje 4,5 x 7 x 2,5 cm		1,50
-------------	---------------------------------	--	------



22 000 720	Petrischaaltje		0,75
71 000 024	Glazen flesje + witte dop	15ml	1,20



71 000 0262	Desinfectiebak - rond - "waterdicht"	700 ml	6,60
71 000 0263	Desinfectiebakje frezen 10x7x4cm		3,95
71 000 0264	Desinfectiedoos instrumenten 18x12x5cm waterdicht		6,20



71 000 022	Pipetflesje	20 ml	2,00
71 000 023	Pipetflesje	30 ml	2,00
71 000 0280	Pipet los		1,00



23 300 001	Box voor koffer (Parat) + 3 bakjes	19x12x7	14,75
------------	------------------------------------	---------	-------



22 000 708	Plastiek Fles Vierkant	250 ml	2,50
------------	------------------------	--------	------



71 000 0243	Kunststof potje met deksel - per 100 st	15 ml	7,90
-------------	---	-------	------

ACCESSOIRES



Referentie	Omschrijving	Inhoud	AP
22 000 802	Afvalbakje inox conisch	ø12,5 cm	8,40
22 000 703	Nierschaal Inox	20 cm	11,35



22 000 803	Houder voor instrumenten		6,20
------------	--------------------------	--	------



22 000 705	Instrumentenschaal Inox	30 x 20 cm	21,10
22 000 706	Instrumentenschaal Inox mat	32 x 25 cm	21,10
22 000 706.1	Plastieken schaal	21x28 cm	4,40



Referentie	Omschrijving	Inhoud	AP
71 000 031	Teenkammen - mousse	x2	1,95
21 800 000	Teenspreider Instrumentje		6,10



22 000 704	Instrumentendoos Inox	18x8x4 cm	16,45	23 910 000	Steekkaarten NI	x30	9,75
22 000 7042	Instrumentendoos	20x10x4 cm	20,55	23 910 001	Steekkaarten FR	x30	9,75
54 015 514	Alu tray UV	19x29x4,5cm	83,00				

9.3 MANICURE

DIVERSE BENODIGDHEDEN.....	176
NAGELRIEMDUWERS & DIVERSE.....	177
NAGELLAK	177
VIJLEN.....	178
DERMASOFT PARAFFINE.....	179

DIVERSE BENODIGDHEDEN



Referentie	Omschrijving	Inhoud	AP	VP
2 20 00 910	Dissolvent Solvex	50 ml	4,20	8,40
2 20 00 911	Dissolvent Solvex	1l	14,70	-
2 20 00 915	Dissolvent zonder acetone	50 ml	3,30	6,60
2 20 00 916	Dissolvent zonder acetone	1l	16,45	-
2 20 00 914	Dissolvent zonder acetone	60 ml	3,80	7,60



Referentie	Omschrijving	Inhoud	AP	VP
1 11 25 101	GEHWOL Nagelzorg	15 ml	7,25	13,00



1 21 50 005	GERLASAN Handcrème	75 ml	6,75	11,95
1 21 50 011	GERLASAN Handcrème	500ml	21,15	-



K 5517	Versterkende nagelolie	17 ml	9,90	19,80
K 5518	Cuticle & vlekken remover	18 ml	12,95	25,90



K4050	Vaseline 65 gr		5,70	-
-------	----------------	--	------	---



K5519	Cuticle Away CND	177 ml	17,90	-
K55181	Cuticle Therapy creme ORLY	14g	7,55	-



K5552	Nagelborstel		12,05	-
-------	--------------	--	-------	---



23 018 850	Voetborstel met puimsteen		3,75	-
------------	---------------------------	--	------	---

NAGELRIEMDUWERS & DIVERSE



Nr	Referentie	Omschrijving	AP
1	K55091	Nagelpotlood HQ - wit	3,35



2	K 5505	Bokkenpootje in blister	2,45
	K 6132	Bokkenpootje	2,90



3	60071201	Bokkenpootje prof. inox	6,90
---	----------	-------------------------	------



4	K 5525	Nagelriemduwer Inox	8,90
---	--------	---------------------	------



5	K5526	Nagelriemduwer - gebogen /schuin	8,90
---	-------	----------------------------------	------



6	K5524	manicurestokjes - 15cm per 10	3,65
	K55241	manicurestokjes punt/plat 10cm per 100	6,15



7	K5529	Pusher single end blunt	8,85
	K5528	Pusher single end SHARP	8,85



8	K55291	Pusher Staleks	11,30
---	--------	----------------	-------



9	K5560	Nail Art striper penseel	5,65
---	-------	--------------------------	------



10	K5561	dottingpen	9,80
----	-------	------------	------

NAGELLAK



Referentie	Omschrijving	AP
K6210	Nagellak French White 14ml	5,95
K6211	Nagellak Base Silk Filler 14ml	5,95
K6212	Nagellak Red Summer 14ml	5,95
K6213	Nagellak Glam Choco 14ml	5,95
K6214	Nagellak Glam Pink 14ml	5,95
K6215	Top Coat 14ml	5,95

VIJLEN

Nr	Referentie	Omschrijving	Maat	AP
1	K 55041	Nagelvijl zwart 100/180 per 5	175mm	4,95
2	K5507	Vijl Banana wit 100/180		1,25
3	K 55031	Kartonnen nagelvijlen karton Kiehl 10st	180 mm	2,00
4	K 5506	Nagelpolijster	150 mm	2,50
5	K 5530	Nagelpolijster 3-zijdig afwasbaar		2,85
6	K 5540	Cutistone		3,95
7	K 5550	Manicureborstel wit handvat		3,00
8	K 5535	Cylindervijlen		5,10
9	M915065	Manicurebakje		7,80
10	K 5545	Bufferblokje		1,40
11	P 015 11	Puimsteen		4,90
12	P 015 13	Puimsteen ovaal in natuurlijke lavasteen zwart		3,30
13	K5026	Glazen potje zonder deksel		3,95





GEBRUIKSAANWIJZING

1. Reinig de handen of voeten met de bijgeleverde "1. Pure" spray.
2. Breng de hydro-regulerende crème "2. Cure Collagen-Elastin" aan op de handen of voeten en masseer deze even in.
3. Dompel de handen of voeten 3 à 4 maal in het paraffine bad, zodat er een afgesloten laag over de huid wordt gevormd.
4. Breng de plastic beschermzak over de handen of voeten aan.
5. Breng hierover de badstof handschoen of sloff aan en laat de paraffine gedurende 10 à 15 minuten inwerken.
6. Verwijder de handschoen of sloff en de plastic beschermzak. Verwijder daarna de paraffine.
7. Verwijder de eventuele paraffine-restanten en breng op de handen de beschermende crème "3. Hand Protect" aan of op de voeten de crème "4. Feet Antitranspirant".



Referentie	Omschrijving	Inhoud	AP
O 400 100	Paraffinebad	x1	159,00
O 400 200	Paraffine	1 kg	10,95
O 400 250	1. Pure	250 ml	8,70
O 400 251	2. Cure-Collagen-Elastin	250 ml	9,95
O 400 252	3. Hand Protect	250 ml	8,80
O 400 253	4. Feet AntiTranspirant	250 ml	11,10
O 400 254	Handschoenbadstof	x2	10,25
O 400 255	Sloffbadstof	x2	18,50
O 400 256	Beschermzakjes handen	x100	9,95
O 400 257	Beschermzakjes voeten	x100	9,95



9.4 GELAAT & HUID

COMBINAL WIMPERVERF	182
REFLECTOCIL WIMPERVERF	183
BADSTOF	183
BORSTELS.....	184
SCHAALTJES	184
CONTACTGEL VOOR O.A. HIFU, ULTRASOON .	184
MAKE-UP SPONZEN.....	184
REINIGING & BESCHERMING	185
PINCETTEN.....	186
COMEDONEN & MILIA	186
PENSELEN & KWASTEN	187

COMBINAL WIMPERVERF



Referentie	Omschrijving	Kleur	AP
MM 2621	Combinal Wimperverf 15 ml	Zwart	9,40
MM 2622		Bruin	
MM 2623		Blauw	
MM 2624		Grijs	
MM 2626		Licht-bruin	



MM 2612	Combinal Wimperverfblaadjes	6,25
---------	-----------------------------	------



Referentie	Omschrijving	AP
MM 2631	Combinal Waterstofperoxide 5% 20 ml	6,15
MM 2613	Combinal Beschermingscrème	17,00
MM 2614	Combinal Verfreiniger	15,20



MM 2615	Verfmengpotje plastic	1,50
MM 2618	Combinal Penseel	4,15

GEbruIKSAANWIJZING

- Reinig de ogen met een niet-vette demaquilant, ev. afspoelen met tonic en warm water zodat er geen mascara of vet achter blijft.
- Bescherm de oogleden met een vette crème.
- Meng de verf met 5% COMBINAL hydrogene peroxide vloeistof (1 cm verf met 5 druppels). Laat 1 à 2 min. inwerken.
- Voor een optimale bescherming: doe wat crème op 2 beschermblaadjes en "plak" ze te zamen. Breng onder de ogen wat crème aan en leg de blaadjes hierop.
- Breng de verf met een penseeltje of een houten stokje op de wimpers aan.
- Na 5 à 10 min. de verf verwijderen door ze op de beschermblaadjes te duwen met het houten staafje of een wattenschijfje. Reinig de restanten met koud water, dat tevens een kalmerende werking heeft.
- Gebruik de COMBINAL verfreiniger voor eventuele vlekken op de huid of kleding te verwijderen.

TIPS

- De verf kan worden gemengd:
 - zwart + beetje blauw: intens zwarte kleur
 - bruin + zwart: donkerder bruin
- Wenkbrauwen: gebruik (een mengsel van) grijs, daar deze kleur minder sterk moet zijn dan de wimpers. Men kan de kleur op de huid aanbrengen, voor het hertekenen van de werkbrowwen. Laat 4 à 5 min. inwerken.
- Zorg dat de wimpers of wenkbrauwen ABSOLUUT vetvrij zijn.
- Maak het mengsel snel klaar en niet te lang op voorhand, anders "pakt" het in het mengglasje en niet op de wimpers.
- Sluit de tubes en peroxide goed, zij reageren met zuurstof.
- Combinal Hydrogene Peroxide is gestabiliseerd en gaat langer mee dan gewone waterstofperoxide.
- De kleuring is waterproof en houdt 7 à 8 weken.

REFECTOCIL WIMPERVERF



Referentie	Omschrijving	Kleur	info	AP
MM 3000	Refectocil 15 ml	Blond	N° 0	6,45
MM 3001		Diepzwart	N°11	
MM 3002		Grijs	N° 1.1	
MM 3003		Blauw/zwart	N°2	
MM 3004		Diepblauw	N°2.1	
MM 3005		Bruin	N°3	
MM 3006		Licht bruin	N°3.1	
MM 3007		Kastanje	N°4	

Referentie	Omschrijving	Inhoud	AP
MM 3021	Refectocil blaadjes	x96	5,15
MM 3026	Refectocil verfverwijderaar	100 ml	9,70
MM 3029	Waterstofperoxide crèmebasis	100 ml	7,45
MM 3031	Waterstofperoxide liquid 3%	100 ml	7,15
MM 3055	Refectocil penseel		2,95

BADSTOF



Nr	Referentie	Omschrijving	Maat	AP
1	M 916 210	Badstof overtrek donsdeken	110x150cm	69,25
	M 916 208	Donsdeken	110x150cm	50,45
2	K5030	Handdoek - wit	50x100cm	4,90
	K5031	Badlaken - wit	70x140cm	10,95
	K5032	Kompresdoekje - wit	50x30cm	5,00

Nr	Referentie	Omschrijving	AP
3	K5040	Handdoek Magique 50x100 500gr/m ²	9,95
	K5041	Badlaken Magique 70x140 500gr/m ²	19,50
	K5043	Gastendoekje 30x50 500gr/m ²	8,95
4	K5048	Rekkers met clips voor stoelhoezen 4st	18,50
	K5049	Badstof stoelhoezen universeel	45,00
	K50491	Badstof stoelhoezen universeel met neusgat	52,95

BORSTELS



Referentie	Omschrijving	Info	AP
K 5006	Peelingborstel		5,60



K 5018	Plexi spatel - recht		5,90
--------	----------------------	--	------

SCHAALTJES



K 5023	Glazen schaalje	6 cm	1,55
K 5024	Glazen schaalje	9 cm	1,70
K 5019	Flexibele maskerkom		6,20
K 50192	Spatel voor flexibele maskerkom		1,80

CONTACTGEL VOOR O.A. HIFU, ULTRASOON



Referentie	Omschrijving	Aantal	AP
S7990	Contactgel	500 ml	9,15

MAKE-UP SPONZEN



Nr	Referentie	Omschrijving	Aantal	AP
1	K 5001	Latex make-up spons ruit		2,30
2	K 5008	Latex make-up spons rond	x2	2,15
3	K 5009	Latex Make-up spons peer		2,40
4	K 5000	Latex Sponge Block	x8	2,10
5	K 5130	Powder Puff 10cm roze		6,30

REINIGING & BESCHERMING



1



2



3



4



5



6



7



9



8



10

11



Nr	Referentie	Omschrijving	Aantal	AP
1	K 4001	Charlotte Haarnetjes	x100	9,95
2	K 5022	Haarbandeau met velcro stretch	x1	8,95
3	K 4006	Elastisch Tangaslipje	2x50	20,00
4	K 4034	Compressen(masker) 10x10 12-lagig	x100	16,95
5	K 4035	Gaasmasker	x50	10,65
6	K 4017	Facial Tissue	x100	1,55
7	K 4032	TIPPYS Wattensstaafjes	x200	1,80
8	K 4033	Tippys Wattenschijfjes	x80	1,65
9	K 5005	Dunne ovale reinigingsspons	x4	3,25
10	K5039	Reinigingspads	x6	9,00
11	K5038	Balneo Badhandschoenen met vingers		3,75
12	K4010	Lichaamsfolie 170x200	x25	9,30

per 40 stuks -10%

per 24 stuks -10%



12

PINCETTEN

Nr	Referentie	Omschrijving	AP
1	64 150 100	Pincet DOVO schuin - inox	15,20
2	64 150 151	Pincet DOVO - Gebogen bek	4,60
3	P 14109	Pincet - Gebogen bek - goud - 90 mm	3,95
4	P 14710	Pincet - Spitse bek - 100 mm	4,75
5	P 14810	Pincet - Rechte bek - inox - 100 mm	4,75
6	P 14910	Pincet - Schuine bek - inox - 100 mm	4,75
7	MM2780	Everlash pincet	8,05
8	P 15011	Automatisch pincet - Epilmatic	17,30
9	P 14960	Pincet schuin Credo Fresh Line	13,10
10	P 14610	Pincet afgeronde hoek inox	4,65



COMEDONEN & MILIA



11	P 69510	Comedonen verwijderaar	6,15
12	P 69560	Miliasjesje + Comedonen verwijderaar	15,40
13	P 69590	Handvat voor milianaalden - 13 cm	5,10
14	P 69596	Milianaalden 0,5 mm/16 mm - 100 st.	9,25
15	P 69591	Spuit voor naalden 5ml (10 st)	2,05
16	22000716	Naaldcontainer	4,95



PENSELEN & KWASTEN



Referentie	Omschrijving	Info	AP
K 5010	Maskerkwast		4,60



K 50101	Maskerkwast stugge haren	21 cm	6,45
---------	--------------------------	-------	------



K 5014	Harskwast / Paraffinekwast 14 mm	x1	3,25
--------	----------------------------------	----	------



K 5016	Maskerkwast - waaiervorm		7,95
--------	--------------------------	--	------



K5037	Parafangoborstel		15,80
-------	------------------	--	-------



K 5060	Oogschaduwapplicator 2-zijdig	6,5cm	2,35
--------	-------------------------------	-------	------



K 5051	Lipliner penseel Silver Marter	16 cm	3,95
--------	--------------------------------	-------	------



K 5055	EYE penseel Silver Large	17 cm	7,75
--------	--------------------------	-------	------



Referentie	Omschrijving	Info	AP
K5105	Cosmetische potloodslijper dubbel		4,35
K5095	Makeup Penselenreiniger 100ml		5,20



K5099	Penselenset 10st		60,60
K 50630	Penselenset 18st		82,70



K5098	Etui voor Penselenset 10st		4,95
-------	----------------------------	--	------



K5090	Etui vinyl 12 vakken Art professionnel		29,90
-------	--	--	-------

PENSELEN



Referentie	Omschrijving	Info	AP
K5081	Penseel stipling		20,75



K50161	Waaierpenseel zwart steel zacht		9,70
--------	---------------------------------	--	------



K5082	Smudge penseel ponyhair		15,90
-------	-------------------------	--	-------



K 5072	Oogschaduw penseel		17,90
K 5097	Oogschaduw penseel Pro 120/7		8,90
K 5071	Lippenseel stug kattetong		11,95
K 5070	Eyeliner marterhaar		9,90
K 5061	Oogschaduw penseel		3,00



K5076	Foundation penseel		8,70
-------	--------------------	--	------



K 5073	Blushpenseel - zwart		15,90
--------	----------------------	--	-------



K 5074	Poederpenseel - zwart		19,50
--------	-----------------------	--	-------



K 5080	Wenkbrauwborstel + kam lange steel		5,00
--------	------------------------------------	--	------

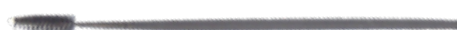

K 5057	Wimperborstel / roller		4,95
--------	------------------------	--	------



K5111	Lipliner penseel recht toray 4mm		9,50
-------	----------------------------------	--	------



K5112	Oogschaduw penseel recht toray 8mm		10,65
-------	------------------------------------	--	-------



K5120	Lipliner penseel kattong toray 1,4mm		8,35
-------	--------------------------------------	--	------



K5121	Lipliner penseel kattong toray 3,4mm		9,20
-------	--------------------------------------	--	------



K5122	Oogschaduw penseel Kattong Toray 6,5mm		10,85
-------	--	--	-------



K 5062	Applicator Moussetip Eyeshadow		5,20
--------	--------------------------------	--	------





10. ONTHARING

SOFTWAX HAIRAWAY	192
BRAZILIAN BLUE FILMWAX	193
BRAZILIAN CALENDULA.....	193
HARDE ONTHARINGSHARS	193
HARS TOEBEHOREN	194
ROLL-ON SYSTEEM / CLEAN & EASY	196
VOOR & NA BEHANDELING	197
WERKEN MET HAIRAWAY	198
STARTKITS.....	199



Referentie	Omschrijving	Inhoud	AP
○ 360 011	Softwax groen	500 ml	18,60
○ 350 013		800 ml	27,50
○ 350 028		400 ml	14,95



○ 350 026	Creamy Sensitive	500 ml	19,60
○ 350 029		800 ml	29,95
○ 350 027		400 ml	16,30



○ 360 020	Strong Wax	450 ml	29,50
-----------	------------	--------	-------



○ 360 030	Speedy Wax	800 ml	15,00
-----------	------------	--------	-------



VOOR PROFESSIONELE ONTHARING MET SPATTEL EN STRIPS

U heeft de keuze uit verschillende mogelijkheden om daadwerkelijk uw ontharingsmethode te optimaliseren.

Keuze uit 4 soorten hars:

- **Softwax Green Pine:** een groene natuurhars (o.a. dennenhars) met een zeer hoge trekkracht voor de ontharing van grotere lichaamsdelen.
- **Creamy Sensitive:** een crèmekleurige was, die enkel uit esters bestaat, voor de ontharing van delicatesere delen, zoals bovenlip en bikinilijn, of voor mensen die reacties vertonen op colofonium.
- **Strong Wax:** deze nacré-witte was bevat geen colofonium maar heeft toch een zeer hoge trekkracht. Ideaal voor de ontharing van sterkere haren, korte haren of krullende haren.
- **Speedy Wax:** deze natuurheldere hars bevat kleur- noch geurstoffen en heeft de eigenschap een zeer laag smeltpunt te hebben. De hars is binnen het kwartier op gebruikstemperatuur. De natuurlijke dennenhars geeft een optimale kleefkracht. De minerale olie zorgt voor een zachte verwijdering van de haren. Ideaal voor grote oppervlakken.

Keuze uit 3 formaten:

- **500 ml in plastic pot***, waarbij de was wordt voorverwarmd (in microgolf of au bain marie) en overgeschonken in de harsverwarmer. Het voordeel hiervan is dat u steeds vanuit een "volle" verwarmder kan werken en niet moet ontharen met de laatste restjes in een metalen pot. *450 ml voor Strong Wax, omwille van de hogere viscositeit.
- **800 ml in metalen pot**, voor het rechtstreeks plaatsen in de Elegance harsverwarmer.
- **400 ml in metalen pot**, voor het rechtstreeks plaatsen in een aangepaste harsverwarmer.

BRAZILIAN BLUE FILMWAX

Deze hars en methode is uitermate geschikt voor het ontharen van zeer gevoelige zones, zoals de bikinilijn (de zogenaamde "brazilian"), maar ook voor bovenlip, oksels, wenkbrauwen, ...

Enkele voordelen:

Laat toe om op relatief lage temperatuur te werken.

- Men brengt slechts een dunne laag (+/- 1 à 2 mm) aan door middel van een houten spatel.
- Door de filmvormer blijft de hars lang flexibel en elastisch (brokkelt niet).
- Geen strips nodig.



Referentie	Omschrijving	Inhoud	AP
O 350 033	Brazilian Blue Filmwax	korrels 1kg	20,90

BRAZILIAN CALENDULA



Multifunctionele filmhars voor zowel gevoelige zones als voor hypoallergene toepassingen. Ideaal voor bikini, oksels, bovenlip. **Bevat geen colofaan.**

Calendula officinalis of goudsbloem zorgt voor een verzachtende én helende werking. Ook grotere oppervlakken kunnen behandeld worden.

O 350500	Brazilian Calendula Filmwax - hypoallergeen	1 kg	25,90
----------	---	------	-------

HARDE ONTHARINGSHARS

Voor de ontharing van kleinere zones, met azuleen ter verzachting. Gemakkelijk te doseren, dankzij de korrels. De Sensitive versie bevat geen colofonium.



O 350 031	Azuleen wax korrels	1 kg	13,95
O 350 030	Sensitive wax korrels	1 kg	16,95



WERKWIJZE BIKINI LIJN ONTHARING

Gebruik een wegwerp tangaslipje. Behandel de huid eerst met Before Treatment om deze te desinfecteren en goed droog te maken.

Laat de cliënt de hiel van het ene been tegen de knie van het andere been leggen, het gebogen been zo plat mogelijk.

De cliënt dient met de hand de huid naar de zijkant te spannen.

Breng de Brazilian Blue in een dunne laag aan met een houten spatel (tot even voor de omhoogstaande spier) waarbij u ervoor zorgt dat er een dikere rand ligt aan het uiteinde, zodat u deze gemakkelijk kan oppakken.

Laat opdrogen. Verwijder de hars terwijl de klant de huid aan één kant spant, en u aan de andere kant.

De cliënt kan nu het been strekken en enigszins naar buiten draaien. Het middelste gedeelte kan nu behandeld worden. De cliënt en schoonheidsspecialiste spannen samen weer de huid.

Bij een zeer gevoelige huid kan direct een koud kompres worden aangebracht, dat de klant even kan aandrukken. Breng de Cooling Finish Gel of de Soothing Cream aan.

Ga op dezelfde manier te werk aan de andere kant.



HARS - VERWARMERS

Referentie	Omschrijving	AP
O 313 025	Verwarmer Veloce 1000ml	86,60



O 313 040	Verwarmer Brazilian Blue - 150 ml	57,95
-----------	-----------------------------------	-------



1	O 313 026	Blik en spatelhouder	4,95
2	O 313 015	Afstrijkring voor metalen pot	4,95
3	O 350 098	Kartonnen beschermring 50 st	5,45



HARS - WERKTAFEL

O 315 100	Compacte Roltafel met afvallemmer en tablet afm. (LxBxH) 39 x 39 x 86 cm, wit	275,00
O 315 101	Tablet voor Roltafel	39,00

HARS TOEBEHOREN



HARS VERWIJDEREN

Referentie	Omschrijving	Inhoud	AP
O 350 056	Easyclean	500ml	15,10

Ideaal voor het verwijderen van hars op de verwarmers, tafel,...



STRIPS

O 314 126	Strips Super - non-woven (rol)	100m	24,90
-----------	--------------------------------	------	-------



O 314 120	Strips Super - non-woven - NEW	x250	15,95
-----------	--------------------------------	------	-------

Een goede strip betaalt zichzelf terug: de ontharing verloopt vlotter én u heeft er slechts 2 à 3 per paar onderbenen nodig. De dikkere non-woven "Super" strip is daarom de beste keuze voor een professionele ontharing. De "Soft" strip met honingraat is een prijsgunstig alternatief.



SPATELS

O 314 201	Verchroomde spatel 30 mm		4,90
-----------	--------------------------	--	------



O 314 215	Harsspatel smal met houten handvat		4,90
-----------	------------------------------------	--	------



O 314 202	Houten "tong" spatels	x100	4,20
-----------	-----------------------	------	------



O 314 210	Houten gelaatsspatels (frisco)	x100	2,60
-----------	--------------------------------	------	------



O 314 203	Gladde houten spatel - smal	x1	3,15
-----------	-----------------------------	----	------



O 314 204	Gladde houten spatel - breed	x1	3,45
-----------	------------------------------	----	------



O 314 205	Gladde houten spatel - lepel	x1	3,45
-----------	------------------------------	----	------



K 5014	Hars-, Paraffinekwas 14 mm	x1	3,40
--------	----------------------------	----	------



ROLL-ON SYSTEEM / CLEAN & EASY



In het Roll-On systeem kan u verschillende verwarmers koppelen om zo meerdere cassette-formaten of verschillende cassettes tegelijk te verwarmen. Tevens heeft u de keuze uit een groene was, met stevige trekkracht en een "sensitive" versie, waarbij titaniumdioxide de huid verzacht.



Referentie	Omschrijving	AP
○ 350 096	Modulaire basis + handstuk	79,00
○ 350 099	Handstuk Modulair + snoer	59,00

Referentie	Omschrijving	AP
○ 350 081	Opschroefroller C&E Breed (80 ml)	1,65
○ 350 078	Opschroefroller C&E Medium (30 ml)	1,95
○ 350 079	Opschroefroller C&E Small (15 ml)	1,95



MODULAIR green
De originele, groene cassettes van het Hairaway Roll-On Systeem. Herkenbaar aan het Hairaway logo op de dop.

Referentie	Omschrijving	Inhoud	AP
○ 350 083	Modulair Large	kop 4,5 cm - 100 ml	2,95
○ 350 084	Modulair Medium	kop 1,5 cm - 100 ml	2,95
○ 350 086	Modulair Mini	kop 0,7 cm - 100 ml	2,95



Clean+Easy Classique

Referentie	Omschrijving	Inhoud	AP
○ 350 082	C+E - Large	80 ml	2,80



MODULAIR SENSITIVE
De originele cassettes van het Hairaway Roll-On Systeem, speciaal voor de gevoelige huid, zonder colofonium en met titaniumdioxide, ter verzachting van de huid.

○ 350 067	Modulair Sensitive L	kop 4,5cm - 100 ml	3,20
○ 350 068	Modulair Sensitive Med	kop 1,5 cm - 100 ml	3,20



MODULAIR STRONG WAX
De originele cassettes van het Hairaway Roll-On Systeem, speciaal voor sterke of krullende haren. Zonder colofonium. Ideaal voor de ontharing van de man.

○ 360 080	Modulair Strong Wax L	kop 4,5 cm - 100 ml	3,55
-----------	-----------------------	---------------------	------

VOOR & NA BEHANDELING



VOORBEHANDELING

Deze alcoholhoudende lotion op basis van Aloë Vera maakt de te ontharen plaatsen vetvrij (voor een goede hechting) en ontsmet tegelijkertijd. In de winter kan men de benen met een korte massage voorverwarmen, zodat de hars en strips gemakkelijker worden verwijderd.

Referentie	Omschrijving	Inhoud	AP
○ 350 043	Before Treatment-Lotion met Aloë Vera	500 ml	13,15



NABEHANDELING

Een verkoelende, verzachtende gel op basis van Aloë Vera en Glycerine, om de huid opnieuw te hydrateren.

Direct na de ontharing de harsrestanten met een weinig After Treatment olie verwijderen en hierover de Cooling Finish Gel aanbrengen.

Referentie	Omschrijving	Inhoud	AP
○ 350 054	Cooling Finish Gel	500 ml	15,95



VOOR - EN NABEHANDELING

voor: Van deze lichte olie kan vóór de ontharing een weinig worden aangebracht, om de ontharing van een zeer droge huid gemakkelijker te laten verlopen.

Na: Hetzelfde product kan na de ontharing worden gebruikt om de harsresten te verwijderen.

○ 350 057	Pre/Post Oil - spray	500 ml	27,65
-----------	----------------------	--------	-------



NABEHANDELING

Deze mousse heeft een 3-voudige werking:

1. Vertraagt en verfijnt de haargroei.
2. Werkt antiseptisch: mogelijk jeukgevoel na het ontharen wordt sterk verminderd.
3. Verzorgend: hydrateert en beschermt, maakt de huid zijdezacht.

De mousse wordt direct na de ontharing aangebracht. De laatste restjes hars kunnen daarna met de After Treatment olie worden verwijderd. Thuisgebruik versterkt de resultaten.

○ 350 051	Slow & Calm Mousse	300 ml	16,95
-----------	--------------------	--------	-------



VOORBEHANDELING

Verzachtende fijne poeder om de huid voor te bereiden op een harsbeurt.

○ 350 058	Talk van Venetië - extra fijn	150 g	6,10
-----------	-------------------------------	-------	------



Ideaal voor het gebruik na het ontharen of scheren met de bedoeling ingegroeide haren te voorkomen.

Geïrriteerde of branderige huid en jeuk behoren dan tot het verleden. Zowel voor mannen als voor vrouwen.

Referentie	Omschrijving	Inhoud	AP	VP
○ 350 110	AVOYD Original Ingrown Hair Treatment roll-on	90 ml	9,95	19,90



NABEHANDELING

Deze lichte olie verwijdert de laatste harsresten. Ook kan men hiermee masseren, om de behandeling aangenaam af te sluiten.

○ 350 045	After Treatment - olie	250 ml	13,95
○ 350 047		500 ml	27,00



1. Voorbehandeling met Before Treatment om de te ontharen gedeelten vetvrij te maken en eventueel op te warmen door een korte massage. Op zeer gevoelige plaatsen kan men hierna wat talkpoeder gebruiken.



4. Plooi 2 cm van de strip om (zodat dit harsvrij blijft) en hou de strip met uw rechterhand vast. Begin met het dichtsbij gelegen been, druk de strip op de hars en strijk 1 à 2 maal krachtig met uw linkerhand over de strip.



a. Strijk de achterkant van de spatel harsvrij.

b. Maak de tip van de voorkant harsvrij, zodat er juist zoveel was op de spatel blijft als het te ontharen gebied vereist.

c. Maak de achterkant opnieuw schoon.

2. In een snelle beweging wordt de metalen spatel 3 x langs de afstrijkstrook schoongemaakt.



5. Span de strip extra aan en trek de strip af tegen de haargroei in. Hierbij niet omhoog, maar evenwijdig met het been trekken. Gebruik dezelfde strip totdat deze met de hars is verzadigd.



3. Laat de klant de beide benen schuin draaien. Breng de hars met de spatel haaks op het been in een vloeiende beweging aan. Volg hierbij de groeirichting van de haren. Strijk beide benen voor 1/3 in, waarbij met het verst gelegen been wordt begonnen.



6. Breng na het ontharen de After Treatment Oil aan, om de harsrestanten te verwijderen. De Cooling Finish Gel heeft een verfrissende en hydraterende werking.



ALTERNATIEF: Gebruik de Slow & Calm Mousse voor een verzachtende en haargroeiremmende werking. De laatste harsresten nadien plaatselijk met een beetje After Oil verwijderen.

BASIS KIT MET GROENE WAS

- 1x RP1 Harsverwarmer veloce 1000ml
- 1x Kartonnen beschermring 50st
- 1x Softwax Groen 500ml
- 1x Before treatment lotion 500ml
- 1x Super strips 250st
- 1x Easyclean 500 ml
- 1x After Oil 250ml
- 1x Verchr.Spatel,met houten handvat
- 1x Houten Spatel 100st
- 1x Cooling finish gel 500ml

O399930	Normale prijs EXCL:	193,85
	Promotieprij* EXCL:	132,23



€160
incl.BTW

PROFESSIONELE KIT MET GROENE WAS

- 1x RP1 Harsverwarmer veloce 1000ml
- 1x Kartonnen beschermring 50st
- 1x Softwax Groen Metaal Pot 800ml
- 1x Before tratemalaent lotion 500ml
- 1x Super strtips 250st
- 1x Easyclean 500 ml
- 1x After Oil 250ml
- 1x Verchr.Spatel,met houten handvat
- 2x Houten Spatel 100st
- 1x Cooling finish gel 500ml
- 1x brazilian bleu 1000gr
- 1x spatelhouder
- 2x houten spatels FRISKO 100st
- 1x Slow and calm mousse

O399935	Normale prijs EXCL:	254,95
	Promotieprij* EXCL:	164,46



€199
incl.BTW

ROLL-ON BASISSET

- 2x RP1 Hairaway Basis kit Mod 220
- 4x Hairaway cass.Mod.Large 100 GR
- 2x Hairaway cass.Mod.Med 100ml GR
- 1x Strips Super - non-woven - NEW
- 1x After Oil 250ml
- 1x Easyclean 500 ml
- 1x Cooling Finish gel 500ml

O399920	Normale prijs EXCL:	236,65
	Promotieprij* EXCL:	164,46



€199
incl.BTW

* niet cumuleerbaar met andere condities

Alle colli's worden geleverd in een handige trolley



De foto's zijn enkel ter illustratie, samenstelling kit is volgens de tabel naast de foto's.

PROFESSIONELE TRAININGEN EN WORKSHOPS



Tevreden klanten? Een succesvolle zaak? Het begint bij goede kennis. Daarom beschikt Care Cosmetics over een trainingscentrum waar wij regelmatig cursussen en workshops organiseren.

Hierin brengen onze trainsters Catherine en Céline jou op de hoogte van alle nieuwtjes rond onze merken en producten.

Daarnaast bieden we ook regelmatig workshops online marketing aan en zijn er seizoensgerichte cursussen bijvoorbeeld over zonbescherming voor de huid.



Ontdek onze opleidingen op
www.carecosmetics.be/trainingen



HOE WERF JE NIEUWE KLANTEN?



De beautymarkt is sterk in verandering.

Nieuwe klanten werven is niet meer zo vanzelfsprekend bijvoorbeeld.

Hoe komt dit? En vooral, wat kun je eraan doen?

Samenwerken met Care Cosmetics is niet enkel werken met een van onze merken.

Ben je ambitieus en sta je open voor nieuwe ideeën? Dan helpen we je graag met dit soort vraagstukken en begeleiden je bij de verdere ontwikkeling van je zaak.

**Samen succesvol,
dat is onze visie**

SKEYNDOR

SCIENCE creates BEAUTY®

Het succes van Skeyndor begint meer dan 50 jaar geleden, in 1966. Ondertussen is het merk uitgegroeid tot een leidend merk in professionele huidverzorging. Een merk dat in meer dan 50 landen aanwezig is.

De passie voor wetenschap blijft nadrukkelijk aanwezig in het DNA en vormt de basis voor innovatieve en effectieve cosmetische producten en oplossingen voor veeleisende klanten. Dit mondt ondertussen ook uit in het **SCIENCE CREATES BEAUTY** concept.

Meer dan 50 jaar ervaring, dat houdt in: duizenden uren onderzoek, honderden uitdagingen betreffende de huid en heel wat successen en verwezenlijkingen.

Doorheen de jaren groeide Skeyndor uit tot een wereldleider in **professionele cosmetica**.

Het hoofdkantoor van Skeyndor situeert zich in Terrassa

(Barcelona). Meer dan 100 mensen onderzoeken er de huid en cosmetica in het eigen laboratorium. Met maar één doel: innovatieve anti-aging behandelingen op de markt brengen.

MISSIE

Passie voor wetenschap en innovatie zitten al sinds het ontstaan in het DNA van Skeyndor.

Wetenschappelijk onderbouwde resultaten, daar streven we naar. We richten ons op de huidspecialist om zo samen de vragen van de meest veeleisende klanten te kunnen beantwoorden. Het einddoel? Een gezonde, stralende huid.

Verkrijgbaar in Belux





PCA skin®

smart skin solutions.

smart skin solutions. Erkend in bekende medische literatuur als de grondlegger van speciaal samengestelde peelings. PCA skin® blijft de vertrouwde leider binnen de ontwikkeling van milde en toch zeer effectieve, professionele behandelingen en dagelijkse huidverbeteringsproducten.

Al meer dan 20 jaar werkt PCA skin® samen met artsen en levert het bewijs dat de combinatie van esthetiek en wetenschap zorgt voor een gezonde en een mooie huid vanuit cellulair niveau. We leggen de lat hoog als het gaat om innovatieve huidverzorging.

Met onze passionele inzet blijven we de verwachtingen overtreffen. PCA SKIN® is alleen verkrijgbaar via gecertificeerde huidspecialisten.

Vertrouw op de experts.



Meline is het eerste en enige gamma gespecialiseerde behandelingen voor alle soorten melanotische stoornissen: melasma, postinflammatoire hyperpigmentatie, lentiginos..., ongeacht het fototype of lichaamsgebied. Onze behandelingen zijn eenvoudig toe te passen en leveren snelle en effectieve resultaten, bewezen door "in vitro" en "In vivo" klinische onderzoeken.

ME[®]
LINE



Verkrijgbaar in Belux

Dr Renaud is een natuurlijk verzorgingsmerk, 100% « made in France », met een medische achtergrond. Een merk dat voldoet aan de verwachtingen van de hedendaagse consument, die meer dan ooit op zoek is naar een natuurlijke, ethische en resultaat gerichte verzorging... voor de beste prijs.

Een merk met een enorm potentieel dankzij:

- + Antwoorden op alle huidproblemen.
- + Professionele verzorgingen met gegarandeerd resultaat.
- + Zintuig strelende verzorgingsproducten voor ongeëvenaard plezier in het dagelijks gebruik



High Tech cosmetics die uw huid heropvoeden.

Institut Esthederm is een technologisch merk waarvan de complexe formules worden beschermd door meer dan 80 patenten. Het sterke punt zijn de biomimetische ingrediënten – identiek aan de huideigen stoffen- die de huid zélf aanzetten tot verbetering en het opheffen van de disfunctie waardoor vanzelf een gezonde en daarmee mooie huid ontstaat.

Vrouwen kiezen voor Institut Esthederm omdat het merk hun verwachtingen steeds overtreft. Daarnaast hebben de producten een zeer mooie, trendy en luxueuze uitstraling.

ERENEVE

M O N A C O

Niet-Invasieve Medisch-Esthetische
behandelingen



CRYOMODEL **CT5**

FIGUURCORRECTIE

GEEFT HET LICHAAM VORM
DOOR LIPOSUCTIE MET
THERMISCHE CYCLUS



PLASMATEC

MICROCHIRURGIE
MET PLASMA



ULTRALIFT

DE NATUURLIJKE FACELIFT
HIFU EN RADIOFREQUENTIE DOEN HUN
WERK IN DE KERN VAN DE HUID

Verkrijgbaar in Benelux



SIMONE MAHLER
P A R I S
LA BEAUTÉ HAUTE TECHNICITÉ

Simone Mahler is een selectief professioneel dermo-cosmetisch merk waarvan de expertise wordt gevormd door een perfecte combinatie van doeltreffende producten en verzorgingen (zichtbare resultaten), gebruiksveiligheid (huidtolerantie) en cosmetisch plezier (textuur en geur). Simone Mahler maakt gretig gebruik van natuurlijke ingrediënten met een bewezen resultaat, maar aarzelt niet complexere formules in te zetten om specifieke huidcondities te verbeteren.

Niet alleen de consument, maar zeker ook de schoonheidsspecialiste staat centraal bij Simone Mahler. Zo biedt het Franse merk zeer uitgebreide mogelijkheden aan op maat van de salons die aanpasbaar zijn in tijd (van 30 tot 75 minuten) en aan ieders budget.

De Actilift 3S is een dermo-cosmetisch apparaat dat specifiek ontwikkeld werd voor gelaatsbehandelingen voor de schoonheidssalons. Met de Actilift 3S behandelingen krijgt het gelaat opnieuw een frisse en jonge uitstraling.

Verkrijgbaar in Benelux



BESTELLEN

U kan via volgende kanalen bestellen in **België , Nederland en Luxemburg:**

- 🛒 via de webshop op www.carecosmetics.be
 - ↳ vanaf €125 ex btw = portvrij
- @ per e-mail op info@consulta.cc
- ☎ telefonisch Mechelen: +32 15 29 48 48

Voor **Nederland** kan ook:

- 🛒 via de webshop op www.carecosmetics.be
 - ↳ vanaf €125 ex btw = portvrij
- @ per e-mail op info@consulta.cc
- ☎ telefonisch op +32 15 29 48 48



LEVERING EN BETALING

BESTELBEDRAGEN & TRANSPORTKOSTEN

Bestellingen die **via de webshop** binnenkomen, worden portvrij in de Benelux geleverd vanaf €125 eur excl btw.

Bestelling via ☎ of @ worden portvrij in de Benelux geleverd vanaf €250 excl btw.

Zoniet worden €12,4 port- en administratiekosten gerekend.

Groothandels worden steeds Ex-Works Mechelen geleverd.

LEVERTERMIJN

Bestellingen die wij voor de middag ontvangen worden in de regel de volgende dag verzonden.

In drukke perioden zoals rond en tijdens de beurzen, kunnen de levertermijnen langer worden.

BETALING

Onze standaardconditie is een contante betaling, tenzij anders overeengekomen met de dienst boekhouding.

Onze algemene voorwaarden zijn op aanvraag verkrijgbaar.



Een aantal keer per jaar houden we onze opendeurdag in Mechelen: u kunt er het gamma ontdekken, genietend van een lekker hapje en drankje. Gedurende deze dagen bieden we u spectaculaire acties en promoties! Kijk op onze website voor de juiste data.

Care Cosmetics is aanwezig op verschillende beurzen in België en Nederland. Kijk op onze website voor de juiste data.

Heeft u een vraagje over het gamma?
Bel of mail ons even voor verdere informatie.



België en G.H. Luxemburg

Tel: +32 15/29.48.48
email: info@carecosmetics.be

Nederland

Tel: +32 15/29.48.48
email: info@carecosmetics.be

ALGEMENE INFORMATIE

Care Cosmetics bestaat reeds 39 jaar en heeft in de Benelux een reputatie opgebouwd als betrouwbare leverancier voor het schoonheidsinstituut en de pedicure-/podologiepraktijk.

We bieden alle benodigdheden onder één dak: diverse verzorgingsmerken, inrichting en apparatuur voor het schoonheidsinstituut, ontharingsproducten, pedicurebenodigdheden, disposables,...

Onze troef: de verlening van een snelle en doeltreffende klantenservice. Een service die niet alleen bestaat uit woorden, maar die ook gestaafd wordt door snelle daden.

Hiermee bedoelen we dat, naast het leveren van apparatuur en producten, u bij ons ook terecht kan voor advies over marketing, promotie,... kortom, wij doen er alles aan om uw zaak succesvol te maken.

Voor een vlotte, foutloze afhandeling van uw telefonische bestelling gelieve in volgorde te vermelden:

KLANTNUMMER:

uw klantnummer, referentienummers en naam van het artikel.

ONTDEK ONS LEASINGAANBOD EN LAAT U ADVISEREN.



Alle aankooprijzen (AP) zijn exclusief BTW. De geadviseerde verkoopprijzen (VP) zijn inclusief BTW. Deze prijslijst is geldig vanaf 9 maart 2022 tot hij vervangen wordt door een nieuwe. De prijzen van de elektrische toestellen zijn exclusief RECUPEL bijdrage. Prijzen onder voorbehoud van zetfouten en grondstofprijzfluctuaties.

De VOORDELEN van leasing zijn :

- Behoud van liquiditeit
- 100% financiering, geen eigen inbreng noodzakelijk.
- Zekerheid over je budgetplanning en voorafbepaalde kostprijsberekening
- Simulatie en afbetalingsplan reeds gekend bij de offerte-opmaak: vraag ernaar bij je adviseur
- Flexibiliteit met mogelijkheid tot aankoop van het materiaal op het einde van de termijn
- Versnelling in de tijd van een grote investering die anders 100% met eigen middelen dient gefinancierd te worden
- Alleen geldig voor investeringsgoederen

Onderhoud is in deze vorm van leasing niet inbegrepen

CARE[®]
C O S M E T I C S





 www.docteur-renaud.com

 Dr Renaud Benelux

 drrenaud_benelux

SKEYNDOR

 www.skeyndor.cc

 skeyndorbelgium

 skeyndor_be

INSTITUT
ESTHERM
PARIS

 www.institut-esthederm.com

 Institut Esthederm Nederland

 esthederm_nederland

PCA skin®
trust the experts

 www.pca-skin.be

 pcaskinbelgium

 pcaskinbelgium

ME®
LINE

 www.meline.be

 melineskincare

 melineskincare

NEOVA
SMARTSKINCARE

 www.neova.be

 neovabenelux

SIMONE MAHLER
PARIS

 www.simonemahler.com

 Simone Mahler Benelux

 GEHWOL®

RENEVE
M O N A C O

CARE®
COSMETICS

 www.carecosmetics.be

 consultabeauty

 consultabeauty

Consulta-belgium nv

Gen. De Wittelaan 5a • B - 2800 Mechelen • tel: +32 15 29 48 48 • info@carecosmetics.be

Vanuit Nederland: tel: +32 15 29 48 48 • info@carecosmetics.be

www.carecosmetics.be